

増設用コードレス子機

型名 TN-C31

取扱説明書

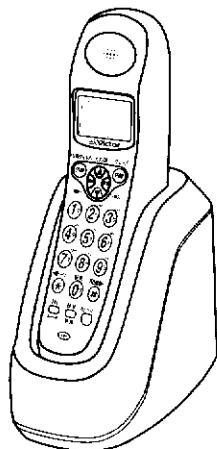

—お買い上げありがとうございます—

ご使用前にこの「取扱説明書」と親機の「取扱説明書」をよくお読みのうえ、正しくお使いください。

そのあと保証書と一緒に大切に保管し、必要なときにお読みください。

お使いになる前に

- 本機は、親機側と識別番号(IDコード)を合わせないと使用できません。
- 識別番号(IDコード)は、お買い上げの販売店で登録しますので、親機と電源アダプターをご持参ください。(登録は有料です)

もくじ

・正しくお使いいただくために	2
・各部のなまえ	3
・充電のしかた	4
・マルチファンクションボタンの使いかた	6
・電話帳の使いかた	7
・文字配列表	9
・使いかた早見表	10
・壁に掛けて使うには	22
・保証書とアフターサービス	23
・主な仕様	裏表紙

<お知らせ>

- はじめてお使いになるときは、付属の電池パックを取り付けてから、必ず充電してください。充電しないとお使いになれません。

正しくお使いいただくために

電源は

- 家庭用コンセント(AC100V)が必要です。
付属の電源アダプターをいつも通電状態にあるコンセントにつないでおいてください。
- 電源アダプターはコンセントから外さないでください。
電源アダプターをコンセントから外したり、停電のときは子機が待受け状態になり、電池パックを消費しますので、ご注意ください。
- 子機は充電が必要です。
お使いになるときは、あらかじめ充電器で充電(約9時間でいっぱい充電されます)してください。
充電しすぎになることはありません。
- 子機を使用しないときは、充電器に戻しておいて充電してください。
- 電池パック(BN-R24)の交換時期は…
使いはじめてからおよそ2年です。
充電しても使える時間が短くなってきたときは、新しい電池パックと交換してください。電池パックは消耗品です。
詳しくは、親機の「取扱説明書」をご覧ください。

置き場所

次のような場所に置いたりしないでください。雑音や誤動作の原因になります。

- テレビ、ステレオ、ラジカセ、電子レンジ、電気コタツ、電子カーペット、無線機、OA機器、パソコン、ワープロ、加湿器、蛍光灯、電磁調理器などの近く
- 直射日光の当たる所や暖房器具の近く
- 特に温度の下がる所、風通しの悪い所
- 風呂場など湿気が多い所(防水機能はありません)
- 振動の多い所
- 磁気の発生する所(スピーカーのそばなど)、金属製の机の上

あらかじめご家庭のなかで通話できる範囲、場所を確認してから子機を設置してください。

電池パック(充電式電池)のリサイクルについて

この製品には、ニカド電池を使用しております。ニカド電池は、リサイクル可能な貴重な資源です。
ニカド電池の交換および使用済み製品の廃棄に際しては、ニカド電池を取り出し、ニカド電池リサイクル協力店へお持ちください。

各部のなまえ

—□内の数字のページに使いかたの説明があります—

正しい使い方には、各部のなまえ

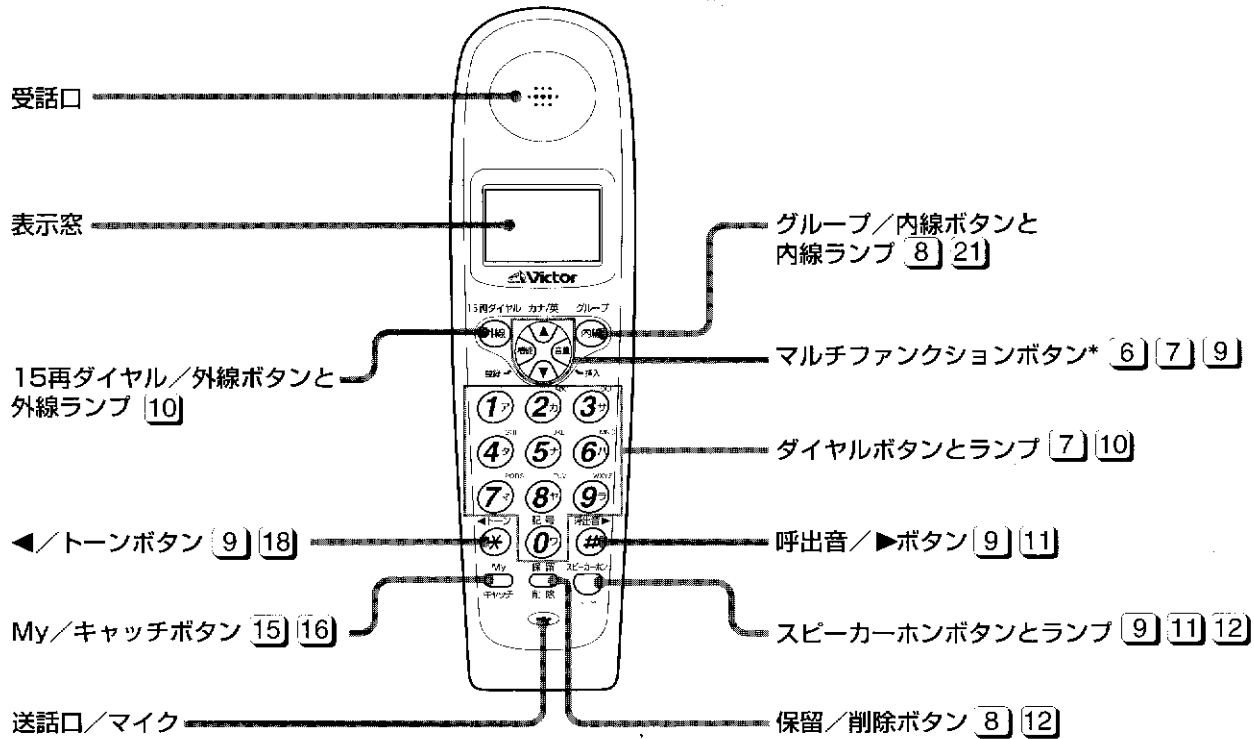

*ダイヤル中にポーズ（間）が必要なときは、マルチファンクションボタンの「音量」側を押します。

充電のしかた (本機は無接点充電方式です)

1 充電器に電源アダプターをつなぐ

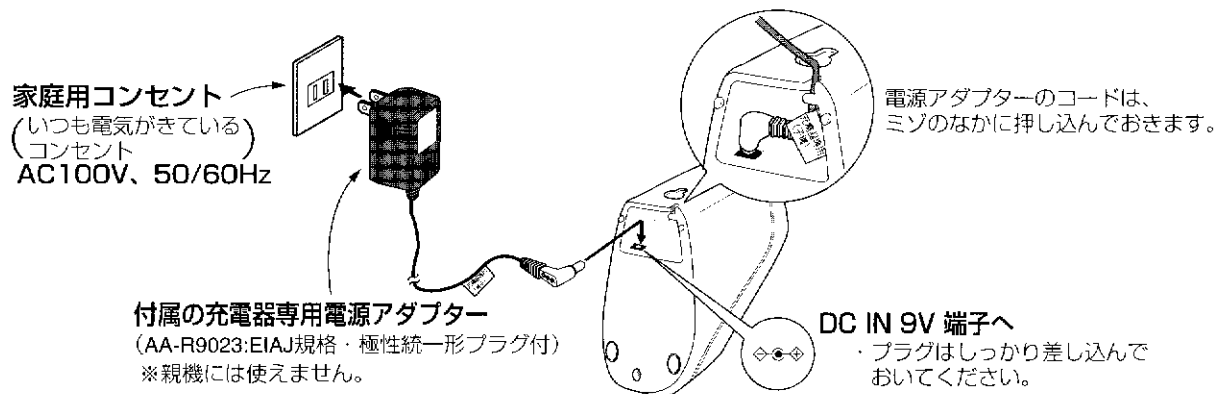

2 電池パックを取り付ける

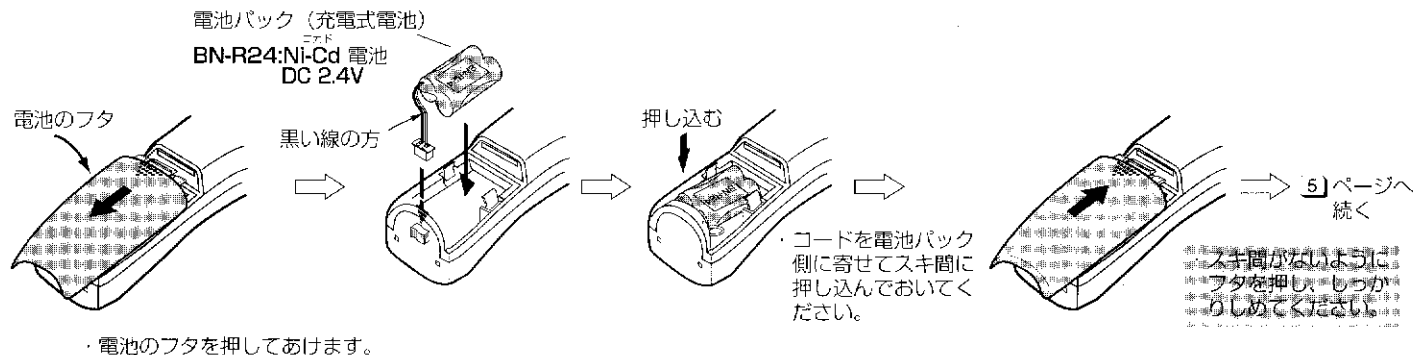

3 子機を充電器に乗せて充電する

- ・はじめにお使いになるときは、必ず**9時間以上充電**してください。
- ・下図のように、子機を充電器に乗せてください。異なる向きに乗せると、正しく充電されません。

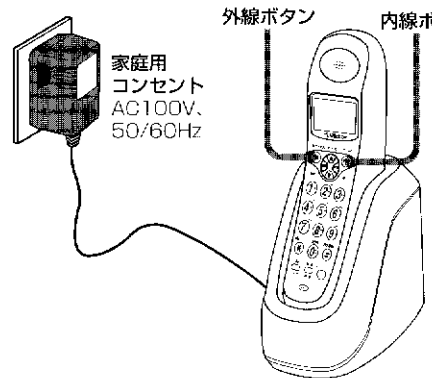

- ・充電中は外線ボタンと内線ボタンのランプが点灯します。
(いっぱい充電されてもランプは消えません)
- ・充電しすぎになることはありません。

● 電池パックの容量がなくなると

- ・通話中に電池パックの容量がなくなると、「ピーッ・ピーッ・ピーッ」の警告音が鳴ります。鳴り始めてから3分で通話が切れます。通話をやめてすぐに充電してください。

使用時間のめやす(フル充電時)

待受け状態 (充電器に置いてないとき)	約200時間
連続通話	約7時間

ご注意

- テレビやラジオなどと同じコンセントに電源アダプターをつなぐと、雑音の原因になることがあります。別のコンセントを使うか充電器を離してください。
- 充電器にコインなどの金属物を乗せないでください。発熱ややけどの原因となることがあります。

<お知らせ>

- 初めて充電するときに限り、外線ボタンと内線ボタンのランプが点灯しないことがあります。これは電池パックが完全に放電してしまっているためで、約5分以上充電すると点灯します。

マルチファンクションボタンの使いかた

らくらく電話帳の登録や呼出し音の切り替えなど各種の登録、設定がマルチファンクションボタンでできます。

子機を充電器に置いたまま

1 を押す

デ ソウチョウ トウロク
ノコリ 100ヶン

- ・最初に表示されます。
- ・外線ボタンのランプが消えます。

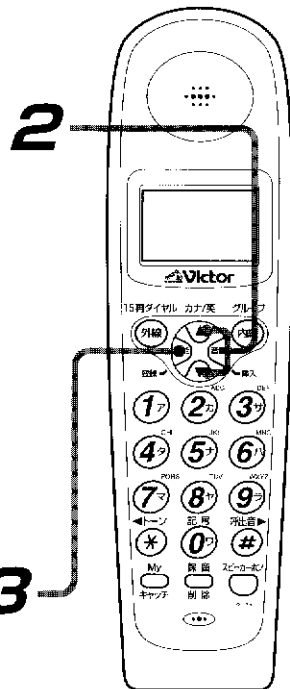

お願い

- 各ボタンは60秒以内に操作してください。それ以上あけると「ピッ・ピッ・ピッ」音のあと解除されます。最初からやり直してください。
- 充電器から取り上げて各種の登録・設定をするときは、外線ボタンを押してランプが消えている状態(待受け状態)で機能/登録ボタンを押します。

2 マルチファンクションボタンの または を押して選ぶ(以下の機能が選べます)

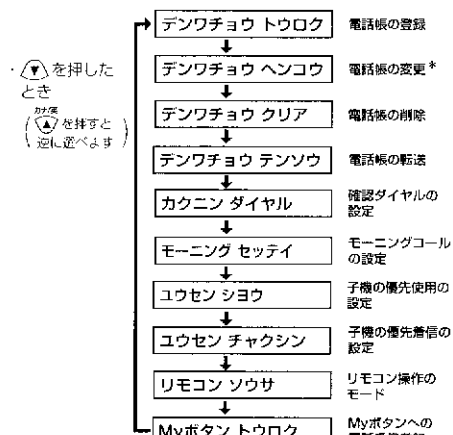

* 電話帳の変更(デソウチョウツヘンコウ)は…電話帳が未登録のときは表示されません。

3 を押す

- ・選んだモードの操作ができます。

電話帳の使いかた

らくらく電話帳に100人分の相手の名前と電話番号が登録できます。名前は12文字、電話番号は16ケタまで入力できます。

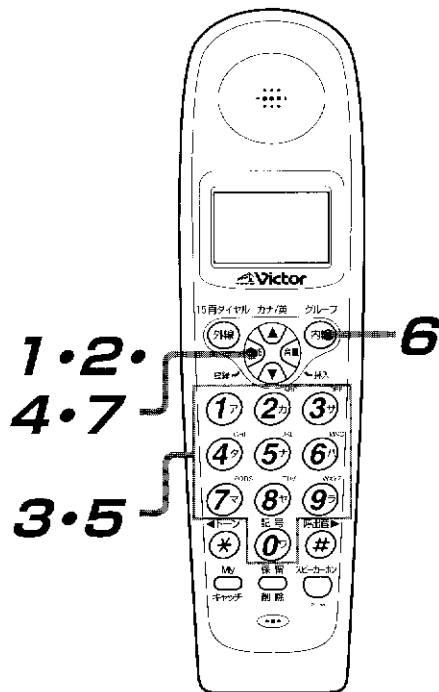

子機を充電器に置いたまま

1 機能を押す

デ'ソクチョウ トウロク
ノリ 100ケン

・外線ボタンのランプが消えます。

2 機能を押す

・名前の入力ができる状態になります。

アカギ'タロウ

お願い

- 充電器から取り上げて各種の登録・設定をするときは、外線ボタンを押してランプが消えている状態(待受け状態)で機能/登録ボタンを押します。

3 ①～⑨で、名前を入力する(12ケタまで)

(文字の入力のしかたについては、⑨ページの「文字配列表」をご覧ください)

アカギ'タロウ

4 機能を押す

・電話番号が入力できる状態になります。

アカギ'タロウ
1111111111111111

➡ ⑧ページへ続く

マルチファンクションボタンの使いかた・電話帳の使いかた

電話帳の使いかた(つづき)

5 ①～④^{記号}で、電話番号を市外局番から入力する(16ケタまで)

- ・ 10ケタを超えたときはスクロール表示されます。

アカギ タロウ
023456XXXXX

グループを選ぶとき

6 ^{グループ} ^{内線}を押して、グループを選ぶ

- ・ ^{グループ} ^{内線}を押すごとに選べます。

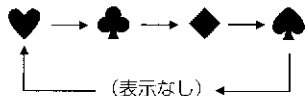

7 ^{登録}を押す

- ・ これで、電話帳に名前と電話番号が(指定した場合はグループも)登録されます。
- ・ 残り件数(あと何件登録できるか) → 登録した名前と電話番号が順に表示されます。



トウロクシマシタ
ノコリ 99ケン



<お知らせ>

- ・ 文字や数字を間違えたときは、^{戻り} ^{修正}を押して文字を消し、正しい文字を入力し直します。

文字配列表

7) ページの電話帳の登録のとき、ダイヤルボタンを押すと、下表の文字や数字などが選べます。

下表のように、ダイヤルボタンにそれぞれの文字が割り当てられており、ボタンを押した回数により順に文字が表示されます。カナと英数字の切り替えをするときには、、のいずれかを押します。





カナ カーソルが  になります。←→ 英数字 カーソルが  になります。





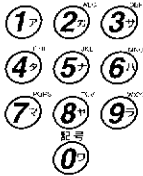

1文字入力したら  を押して確定します。それから次の文字を入力します。ただし異なる行の文字は続けて入力できます。





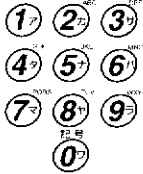
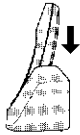

ボタンを押す ダイヤル ボタン	「カナ」のとき										「英数字」のとき										
	1	2	3	4	5	6	7	8	9	10	1	2	3	4	5	6	7	8	9	10	
	ア	イ	ウ	エ	オ	ァ	ィ	ゥ	ヱ	ォ	1	.	()	¥						
	カ	キ	ク	ケ	コ						A	B	C	2							
	サ	シ	ス	セ	ソ						D	E	F	3							
	タ	チ	ツ	テ	ト	ッ					G	H	I	4							
	ナ	ニ	ヌ	ネ	ノ						J	K	L	5							
	ハ	ヒ	フ	ヘ	ホ						M	N	O	6							
	マ	ミ	ム	メ	モ						P	Q	R	S	7						
	ヤ	ユ	ヨ	ャ	ュ	ョ					T	U	V	8							
	ラ	リ	ル	レ	ロ						W	X	Y	Z	9						
	ワ	ヲ	ン	ー	？	！	&				0										
	”	。																			
	← (カーソル) を左に移動										> (カーソル) を左に移動										
	→ (カーソル) を右に移動、文字の確定										> (カーソル) を右に移動、文字の確定										

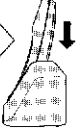
使いかた早見表

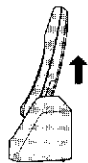

早見表の見かた

			
ダイヤルボタンを押す	子機を取り上げる	子機を充電器に置く	表示のボタンを押す

操 作	手 順	
電話をかける	 (待受け状態のときは) 	取り上げてからの時間が表示されます。 「ツ」音が聞こえたら  相手の電話番号をダイヤルします。押した番号が表示されます。 通話が終わったら 
電話番号を確認してから電話をかける (「カクニンダイヤル」がオフのときはできません)	 相手の電話番号をダイヤルします。押した番号が表示されます。 ボタンのランプが点滅します。 60秒以内に 	60秒以内に押さないと、「ピーピー」音のおと待受け状態になります。  相手に発信されます。 通話が終わったら 

操 作	手 順
電話を受ける	 <p>待受け状態のときは (外線)</p> <p>通話が終わったら</p>  <p>通話した時間が表示窓に5秒間表示されます。</p>
呼出し音を鳴らなくする	<p>待受け状態のとき</p> <p>呼出音 ▶  ピー</p> <p>2秒以上押す</p> <p>「ベルOFF」が表示されます。</p> <p>所出音▶</p> <p>もう一度  ボタンを2秒以上押すと、「ピッ」音が出て鳴るように戻ります。「ベルON」が表示されます。</p> <p>「ベルOFF」は表示窓に常に表示されますが、「ベルON」が表示されるのは、設定した直後だけです。</p>
受話音量を変える	<p>通話中に…</p> <p>音量</p> <p>・押すごとに</p> <p>標準 ⇄ 音量大 と交互に変わります。</p> <p>標準:  約2秒間表示されず。</p> <p>音量大: </p> <p>挿入</p>
スピーカーホンを利用する	<p>電話がかかってきたらまたは通話中に…</p> <p>スピーカーホン</p> <p>子機を持たずに話せます。(相手の声は、スピーカーから聞こえます)</p> <p>通話が終わったら</p> <p>外線</p>

使いかた早見表(つづき)

操 作	手 順
子機を持たずに 電話を受ける (ノンタッチ スピーカーホン)	<p>待受け状態のとき</p> <p>スピーカーホン</p>  <p>「スピーカーホン ヨヤク」が表示されます。</p> <p>(スピーカーホンボタンのランプが点滅)</p> <p>電話がかかってくると</p> <p>約10秒でつながり、子機を持たずに話せます(約3分間)。</p> <p>2秒以上押す。</p> <p>・もう一度  を2秒以上押すと、解除します。</p>
通話の相手に 待ってもらおう (保留)	<p>通話中に...</p> <p>保留 削除</p> <p>「ホリリュウ」が点滅表示されます。</p> <p>再びお話しするとき</p> <p>保留 削除</p> <p>保留中に充電器に置いたときは、取り上げるだけで保留が解除されます。</p>
親機でとり直す	<p>通話中に...</p> <p>保留 削除</p> <p>「ホリリュウ」が点滅表示されます。</p> <p>親機のところに行き...</p> <p>受話器を取り上げて話します。保留音が止まります。</p>
らくらく電話帳で 電話をかける	<p>カナ/英</p> <p>↑</p> <p>かけたい相手を選ぶ。(50音順に登録されています)</p> <p>⇒</p> <p>外線</p>











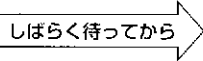

















操 作	手 順
<p>らくらく電話帳の変更 (名前と電話番号)</p>	<p>待受け状態のとき → 「デンワチョウ ヘンコウ」を選ぶ。 → → 変更したい相手を選ぶ。</p> <p>→ → 保留削除 2秒以上押す。 → 新しい名前を入力する。 (文字の配列は ページ参照) → → 保留削除 2秒以上押す。</p> <p>→ 新しい電話番号を入力する。 → 「ヘンコウシマシタ」が表示されます。 → </p>
<p>らくらく電話帳の変更 (電話番号だけ)</p>	<p>待受け状態のとき → 「デンワチョウ ヘンコウ」を選ぶ。 → → 変更したい相手を選ぶ。</p> <p>→ → 保留削除 2秒以上押す。 → 新しい電話番号を入力する。 → 「ヘンコウシマシタ」が表示されます。 → </p> <p>→ → 保留削除 2回押す。</p>

使いかた早見表(つづき)

操 作	手 順
<p>らくらく電話帳の削除</p>	<p>待受け状態のとき 登録 ✓</p> <p>機能 → (▼) 「デンワチョウ クリア」を選ぶ。</p> <p>機能 → 登録 ✓</p> <p>カナ/英 (▲) 削除したい名前を表示させる。 (▼) 「イッセイクリア」を選ぶと全部削除できます。</p> <p>機能 → 登録 ✓</p> <p>機能 「クリアシマス」が表示されます。</p> <p>機能 「クリアシマシタ」が表示されます。</p>
<p>らくらく電話帳を親機にコピーする (一斉転送または個別転送)</p>	<p>待受け状態のとき 登録 ✓</p> <p>機能 → (▼) 「デンワチョウ テンソウ」を選ぶ。</p> <p>機能 → 登録 ✓</p> <p>カナ/英 (▲) 「イッセイ テンソウ」または (▼) 「コベツ テンソウ」を選ぶ。</p> <p>機能 → 登録 ✓</p> <p>カナ/英 (▲) 個別転送のときは「コベツ テンソウシマス ヨロシイデスカ?」が表示されます。 (▼) 一斉転送のときは、コピーが終わります。</p> <p>機能 → 登録 ✓</p> <p>カナ/英 (▲) コピーしたい人を選ぶ。</p> <p>機能 → 登録 ✓</p> <p>機能 → 登録 ✓</p> <p>カナ/英 (▲) 続けるとき (▼) 「テンソウ ソウサ ツツケマスカ」が表示されたら</p> <p>機能 → 登録 ✓</p> <p>カナ/英 (▲) 終わるとき (▼) 「テンソウ ソウサ シュウリョウシマスカ」を選ぶ</p> <p>機能 → 登録 ✓</p>

操 作	手 順
<p>こちらの電話番号を知らせずにかける</p>	<p>相手の電話番号をダイヤルする。</p>
<p>Myボタンに電話番号を登録する</p>	<p>電話番号を登録する。</p>
<p>着信通知の削除</p>	<p>待受け状態のとき</p> <p>「クリアシマス」が表示されます。</p> <p>「クリアシマシタ」が表示されます。</p> <p>(着信通知がないとき「チャクシンクリア」は表示されません)</p>

使いかた早見表(つづき)

操 作	手 順
かけ直す (再ダイヤル)	話し中などのとき  いったん電話を切る   「サイダイヤル」と電話番号が表示されます。  
再ダイヤルの削除	待受け状態のとき    「デンワチョウクリア」を選ぶ。    「サイダイヤルクリア」を選ぶ。    「クリアシマス」が表示されます。    「クリアシマシタ」が表示されます。 ・再ダイヤルがない場合、「サイダイヤルクリア」は表示されません。
キャッチホンを利用する	通話中に… 「ブルル・プップ」音が聞こえたら   
通話料金を知る (通話中または終わったとき)	   「リモコン ソウサ」を選ぶ。     終わるときは   #

操 作	手 順
留守番に設定する	<p>待受け状態のとき</p> <p>登録 ~ 機能 → カナ/英 ▲ 「リモコン ソウサ」 を選ぶ。 → 機能 → 登録 ~ 8^{TUV} ヤ → 呼出音 ▶ #</p>
用件を再生する	<p>待受け状態のとき</p> <p>登録 ~ 機能 → カナ/英 ▲ 「リモコン ソウサ」 を選ぶ。 → 機能 → 登録 ~ 1^ア</p> <p>用件数を知らせたあと再生が始まります。 (ないときは「留守0件です」)</p> <p>再生中に カナ/英 ▲ または ▼ で「ヨウケンキキナオシ」を選び 機能 を押すと、聞き直しができます。</p> <p>登録 ~ 「ツギノヨウケン」を選び 機能 を押すと、次の用件が聞けます。</p> <p>終わったら → 呼出音 ▶ #</p>
留守番を解除する	<p>待受け状態のとき</p> <p>登録 ~ 機能 → カナ/英 ▲ 「リモコン ソウサ」 を選ぶ。 → 機能 → 登録 ~ 9^{WXYZ} ラ → 「留守解除します」が聞こえます。</p> <p>終わったら → 呼出音 ▶ #</p>



使いかた早見表(つづき)

操 作	手 順
<p>用件をクリアする (用件消去)</p>	<p>待受け状態のとき</p> <p>機能 → カナ/英 → 「リモコン ソウサ」 を選ぶ。 → 機能</p> <p>登録 ↓</p> <p>→ 6^{MNC}ハ → 「用件をクリアします。もう一度入力してください」が聞こえます。 → 6^{MNO}ハ → ビープ音が止まったら → 呼出音 #</p>
<p>確認ダイヤルを解除する (誤ってダイヤルボタンにさわったときに^{MNC}が点滅し、電話がかかってしまうのを防ぎます)</p>	<p>待受け状態のとき</p> <p>機能 → 機能 → 「カクニンダイヤル」 を選ぶ。 → 機能</p> <p>登録 ↓</p> <p>→ ▲ 「カイジョ」 を選ぶ。 → カイジョ ⇄ セッテイ と交互に変わります。 → 機能</p> <p>登録 ↓</p> <p>・押すことに</p>
<p>トーン信号による プッシュホンサービスの 利用</p>	<p>↑</p> <p>「ツー」音が聞こえたら</p> <p>1^{NEC} 2^{NEC} 3^{NEC} 4^{NEC} 5^{NEC} 6^{NEC} 7^{NEC} 8^{NEC} 9^{NEC} 0^{NEC}</p> <p>相手先にダイヤルする。 → *</p> <p>相手先の指示に従ってダイヤルボタンを押します。</p>

操 作	手 順
通話を録音する	<p>通話中に…</p> <p>機能 → カナ/英 「リモコン ソウサ」 を選ぶ。 → 機能 → 5^{JKL} (通話録音になります)</p> <p>登録 ✓</p> <p>録音をやめるとき → 4^{GHI} → 逆送話をするとき → 1^A 相手と一緒に聞くことができます。</p> <p>終わったら → 呼出音 → #</p>
録音した内容を、通話が終わってから聞く	<p>待受け状態のとき</p> <p>機能 → カナ/英 「リモコン ソウサ」 を選ぶ。 → 機能 → 1^A</p> <p>登録 ✓</p> <p>終わったら → 呼出音 → #</p>
キータッチトーンのオン/オフ	<p>オフにするとき ← トーン (✳) ボタンを2秒以上押す 「ピー」音 → タッチトーン OFF が表示され、オフに設定されます。</p> <p>オンに戻すとき ← トーン (✳) ボタンを2秒以上押す 「ピッ」音 → タッチトーン ON が表示され、オンに設定されます。</p>

使いかた早見表(つづき)

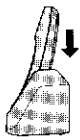
操 作	手 順
<p>優先使用の予約 (お先にコール予約)</p>	<p>親機が通話中で子機が待受け状態のとき</p> <p>機能 → カナ/英 ▲ 「ユウセン ショウ」を選ぶ。 → 機能 「ショウ ヨヤクチュウ」と表示されます。</p> <p>登録 ✓</p> <p>親機の通話が終わったら</p> <p>「ショウ カノウ」と表示され、「ピーピーピー」音が鳴ります。</p> <p>↑</p> <p>① ② ③ ④ ⑤ ⑥ ⑦ ⑧ ⑨ 0</p> <p>電話番号を入力する。</p> <p>→</p> <p>通話が終わったら</p> <p>↓</p>
<p>優先着信の予約 (お先にコール予約)</p>	<p>待受け状態のとき</p> <p>機能 → カナ/英 ▲ 「ユウセン チャクシン」を選ぶ → 機能 → 電話がかかってくると</p> <p>機能 「チャクシン ヨヤクチュウ」と表示されます。</p> <p>登録 ✓</p> <p>登録 ✓</p> <p>子機の呼出し音が7回まで優先して鳴ります。 (使用状態によっては、5~7回優先して鳴ることがあります)</p>
<p>モーニングコールを使う</p>	<p>待受け状態のとき</p> <p>機能 → カナ/英 ▲ 「モーニング セッテイ」を選ぶ。 → 機能 →</p> <p>機能 「トウロクシマシタ」が表示されます。</p> <p>登録 ✓</p> <p>登録 ✓</p> <p>① ② ③ ④ ⑤ ⑥ ⑦ ⑧ ⑨ 0</p> <p>「モーニングコール」の表示に変わり、内線ボタンのランプが点滅します。充電器に戻すか待受け状態にしておきます。</p> <p>→</p> <p>おめざめの時刻になると約3分間「ピッ・ピッ」音が鳴ります。ダイヤルボタンのいずれかを押すと、止まります。</p> <p>モーニングコールの時刻を4ケタで入力する。 (24時間表示)</p>

操 作	手 順
<p>メッセージ転送 (子機2→子機1)</p>	<p>内線 → 1^ア 子機の番号 「ナイセンヨビダシ」が表示されます。 → 子機1が出たら → メッセージ (20秒以内) を伝える (相互に会話することはできません) → 終わったら → </p>
<p>内線通話 (子機→親機)</p>	<p>待受け状態のとき → 内線 → 0^フ 記号 「ナイセンヨビダシ」が表示されます。 → 親機が出たら → 内線通話ができます。 → 終わったら → </p>
<p>内線通話 (親機→子機)</p>	<p>親機側が内線ボタン→子機の番号を押して →  → 親機から呼ばれたら → 「ナイセンチャクシン」が表示されます。 → 内線通話ができます。 → 終わったら → </p>

<お知らせ>

● 子機間でメッセージ転送するとき、受信側は相手の声を聞くだけで、お話をすることはできません。

壁に掛けて使うには

—子機(充電器)を壁に掛けて使うには—

1 付属のネジを取り付ける

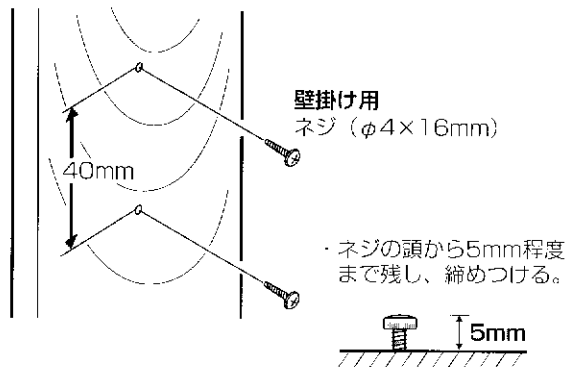

- ・柱など、しっかり固定できる場所を選んでください。ベニヤ板でできている壁やボード板には、直接取り付けしないでください。
- ・ネジの間隔(40mm)をはかるときは、右下の充電器壁掛け寸法図を利用すると便利です。

2 充電器の壁掛け用の穴をネジにはめ込む

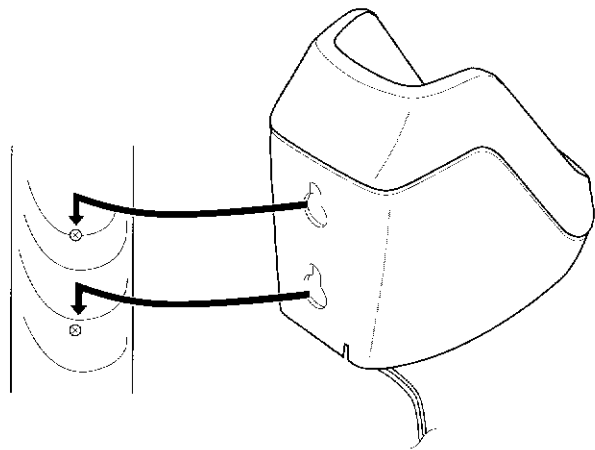

- ・取り付けがゆるいときは、ネジを締めつけてください。

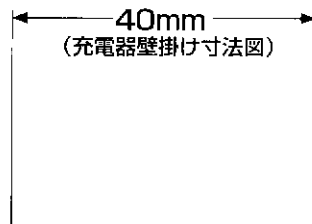

保証書とアフターサービス

保証書について

- この製品には、保証書が添付されております。保証書はお買上げいただいた販売店でお渡ししますので、所定事項の記入および記載内容をご確認いただき、大切に保存してください。
- 保証期間は、お買上げの日より1年間です。

補修用部品の保有期間について

- この製品の補修用性能部品(製品の機能を維持するために必要な部品)を、製造打切り後最低8年間保有しています。保有期間が経過した後も、故障箇所によっては修理可能な場合がありますので、お買上げの販売店または最寄のサービス窓口にご相談ください。

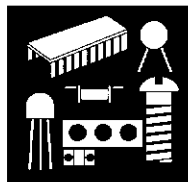

ご注意

- 本機は容易に開けられない構造になっています。むやみに中を開けて改造すると、電波法にふれますのでご注意ください。また改造した場合、修理はお引き受けできません。

アフターサービスについて

調子が悪いときは
まず点検を



この取扱説明書をもう一度、
ご覧になってお調べください。

それでも具合の悪い
ときはサービスへ



お買上げの販売店または別紙
の「ビクターサービス窓口案
内」をご覧のうえ、最寄のサー
ビス窓口にご相談ください。

保証期間中の修理は



保証書の記載内容に基づいて
修理させていただきます。詳
しくは保証書をご覧ください。

保証期間経過後の
修理は



修理によって機能が維持でき
る場合は、お客様のご要望に
より有料で修理させていただきます。

壁に掛けて使うには、保証書とワンターサービス

主な仕様

—本機の仕様および外観は、改善のため予告なく変更することがあります。—

項目	子機(TN-C31)	充電器
外形寸法	幅48×高さ180×奥行44mm	幅67×高さ102×奥行108mm
質量	約190g(BN-R24含む)	約120g(電源アダプター含まず)
消費電力	—	1.4W(充電時)
電源	DC2.4V (BN-R24充電式電池使用)	AC100V、50/60Hz (AA-R9023使用)
充電時間	約9時間(フル充電)	
使用可能時間 (フル充電時)	通話時：約7時間 待受け時：約200時間	

付属品

- ・電源アダプター(AA-R9023) … 1
- ・壁掛け用ネジ(φ4×16mm) … 2
- ・充電式電池(BN-R24) … 1

お客様ご相談センター

東京…☎(03)5684-9311

〒113-0033 東京都文京区本郷三丁目14番7号 ビクター本郷ビル

大阪…☎(06)6765-4161

〒543-0028 大阪市天王寺区小橋町10番16号 大阪ビクタービル

ビクターホームページ <http://www.jvc-victor.co.jp/>



日本ビクター株式会社

オーディオ事業部

〒371-8543 群馬県前橋市大渡町一丁目10番地の1 ☎ダイヤルイン (027) 254-8952

0899 URBAN JES

増設のしかた (識別番号の登録)

親機に付属されている以外に子機を増設するには、識別番号 (IDコード) の登録が必要です。

■登録の前に

●子機の台数と子機番号について

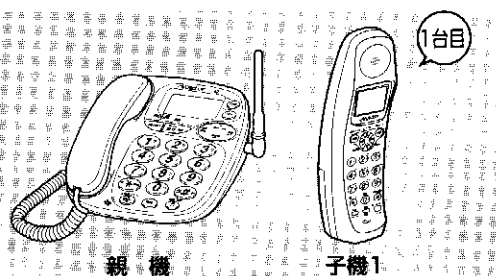

最初から付属されている子機が、子機1です。
(子機が2台付属されている場合は、子機1、子機2です)

●識別番号 (IDコード) を記入しましょう

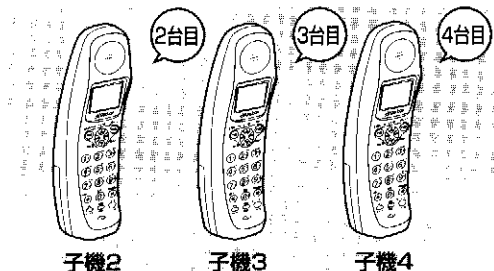

増設する順に子機2、3、4とします。
(子機が2台付属されている場合は、増設する順に子機3、4とします)



●子機の電池パックを充電しましょう

子機に添付されている取扱説明書の「充電のしかた」をご覧ください。
電池パックの充電が完了していないと、増設子機の登録はできません。

電池パックの充電が終わったら、増設子機の登録を行ないます。
裏面をご覧ください。



■登録が終わったら

●登録できたかどうか確認しましょう

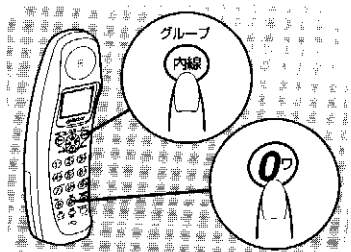

待受け状態で増設した子機のグループ P#2 → P#1 と押します。

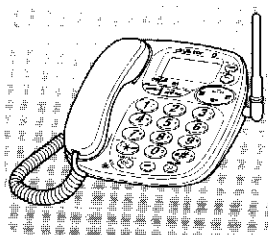

親機で内線の呼び出し音が鳴れば、正しく登録されています。
そうでない場合は、もう一度、裏面の「識別番号の登録」をやり直してください。

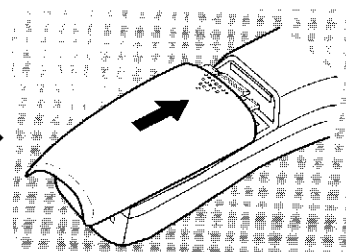

フタを押し、すき間がないようにしっかりしめてください。

●待受け状態のとき、表示窓に子機番号が表示されます

例: 子機2の場合

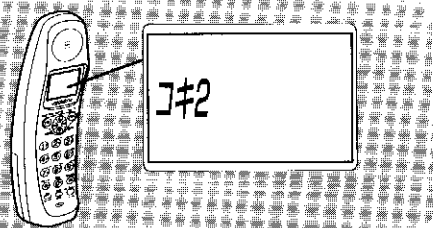

■識別番号の登録

●このような状態で、登録の操作をはじめてください

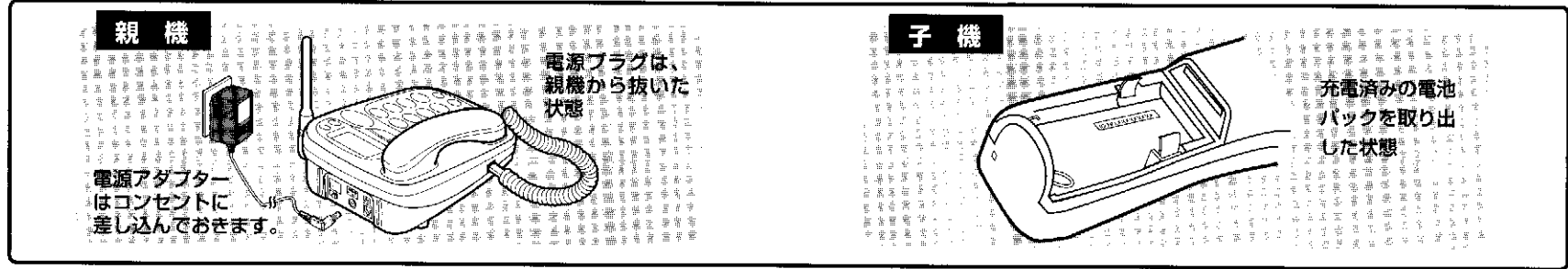

子機
の
操
作
手
順

1 子機のダイヤルボタン **1^ア** を押したままで、電池パックをつなぐ

コネクタを差し込んでから、電池をバック押し込む

コネクタ

「コキソウセツ」 → 「コキバンコウ」

表示窓に表示されます。 → 表示が変わります。

指を離す

「**1^ア**」

「コキバンコウ」と表示されたら、1分以内に手順②に進んでください。

2 子機に識別番号を登録する

例：子機2の場合 **2^カ** → 増設する子機の番号を押す → 「セキュリティコード」
このように表示されている状態で…

例：暗証番号6の場合 **6^ハ** → 暗証番号(1~9までの、任意の数字を1つ)を押す → 「#オシテクタ'サイ」
表示窓に表示されます。

呼出音 → **#** → 「26#」
表示が変わります。 2秒以上押さない → 表示が変わります。

「**○○#**」と表示されたら、1分以内に手順③に進んでください。

親機
の
操
作
手
順

3 親機のダイヤルボタン **3^サ** を押したままで、電源プラグを差し込む

電源プラグを差し込む

「ピーッ」 → 「ピーッ」

指を離す

「**3^サ**」

「ピーッ」と鳴ったら、1分以内に手順④に進んでください。

4 親機に識別番号を登録する (操作は子機の手順2と同じです)

例：子機2の場合 **2^カ** → 手順2と同じ番号を押す → 増設する子機の番号です。

例：暗証番号6の場合 **6^ハ** → 手順2と同じ番号を押す → 暗証番号です。

呼出音 → **#** → 「26#」
表示が変わります。 2秒以上押さない → 表示が変わります。

約1秒後、親機と増設子機から同時に「ピーッ」という音が鳴ります。これで登録が完了しました。

表面をご覧ください。