

増設用コードレス子機

型名 TN-C5

取扱説明書



—お買い上げありがとうございます—

ご使用前にこの「取扱説明書」と親機の「取扱説明書」をよくお読みのうえ、正しくお使いください。

そのあと保証書と一緒に大切に保管し、必要なときにお読みください。

お使いになる前に

- 本機は、親機側と識別番号(IDコード)を合わせないと使用できません。
- 識別番号(IDコード)は、お買い上げの販売店で登録しますので、親機と子機1および電源アダプターをご持参ください。(登録は有料です)

もくじ

・正しくお使いいただくために	②
・主な特長	③
・各部のなまえ	④
・充電のしかた	⑤
・充電器への置きかた(リバーシブル充電)	⑦
・くるくるダイヤルの使いかた	⑧
・らくらく電話帳の使いかた	⑩
・使いかた早見表	⑫
・文字配列表	⑫
・壁に掛けて使うには	⑬
・電池パックの交換について	⑭
・こんなときは	⑯
・保証とアフターサービス	⑳
・主な仕様	裏表紙

《お知らせ》

- はじめてお使いになるときは、必ず充電してください。充電しないとお使いになれません。

正しくお使いいただくために

電源は

- 家庭用コンセント(AC100V)が必要です。
付属の電源アダプターをいつも通電状態にあるコンセントにつないでおいてください。
- 電源アダプターはコンセントから外さないでください。
電源アダプターをコンセントから外したり、停電のときは子機が待受け状態になり、電池パックを消費しますので、ご注意ください。
- 子機は充電が必要です。
お使いになるときは、あらかじめ充電器で充電(約9時間でいっぱい充電されます)してください。
充電しすぎになることはありません。
- 子機を使用しないときは、充電器に戻しておいて充電してください。
- 電池パック(BN-R24)の交換時期は…
使いはじめてからおよそ2年です。
充電しても使える時間が短くなってきたときは、新しい電池パックと交換してください。電池パックは消耗品です。
詳しくは、親機の「取扱説明書」をご覧ください。

置き場所

次のような場所に置いたりしないでください。雑音や誤動作の原因になります。

- テレビ、ステレオ、ラジカセ、電子レンジ、電気コタツ、電子カーペット、無線機、OA機器、パソコン、ワープロ、加湿器、蛍光灯、電磁調理器などの近く
- 直射日光の当たる所や暖房器具の近く
- 特に温度の下がる所、風通しの悪い所
- 風呂場など湿気の多い所(防水機能はありません)
- 振動の多い所
- 磁気の発生する所(スピーカーのそばなど)、金属製の机の上

あらかじめご家庭のなかで通話できる範囲、場所を確認してから子機を設置してください。

主な特長

—□内の数字のページに使いかたの説明があります—

- らくらく電話帳や各機能の登録・設定が簡単にできる「くるくるダイヤル」…………… 8
- 名前と電話番号が最大100件まで登録できる「らくらく電話帳」…………… 10
- PHSへの着信を本機でとったりPHSを通してかけられる「PHSエリア拡張機能」…………… 18 19
* 1997年10月現在当社の1N-PZ5が対応
- 上向き下向きのどちらに置いても充電できる無接点「ノンタッチリバーシブル充電」…………… 7
- 通話料金を表示窓への表示と音声で知らせてくれる「通話料金お知らせ機能」…………… 16
- 子機を持たずに話せる「スピーカーホン機能」…………… 13

<お知らせ>

親機によっては、本機の一部の機能が使用できません。

詳しくは親機の「取扱説明書」をご覧ください。

らくらく電話帳
くるくるダイヤル
PHSエリア拡張機能
ノンタッチリバーシブル充電
通話料金お知らせ機能
スピーカーホン機能
主な特長

各部のなまえ

— □内の数字のページに使いかたの説明があります —

くるくるダイヤル **8** **10**

らくらく電話帳を呼び出したり各種の登録・設定ができます。

外線ボタンとランプ **12**

充電器に置いていないとき、通話の「入↔切」に使います。

ダイヤルボタンとランプ **11** **12**

電話をかけるときに使います。ダイヤルボタンのランプが点灯します。

トーン

***** (トーン) ボタン **19**

音量/挿入ボタン **11** **13**

機能/登録ボタン **8** **10**

送話口

受話口

表示窓

内線ボタンとランプ **21**

保留 (🎵)/削除ボタン **11** **14**

通話の相手に待ってもらったり、電話帳に登録するときに電話番号や名前を間違えた場合に使います。

呼出音

(呼出音) ボタン **13**

優先ボタン **20**

スピーカーホンボタンとランプ **13**

スピーカーホンを利用するときに使います。

キャッチ/PHSボタン **16** **19**

●子機背面

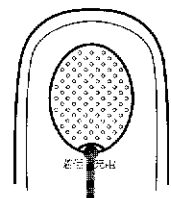

着信・充電ランプ **6**

充電のしかた (本機は無接点充電方式です)

1 充電器に電源アダプターをつなぐ

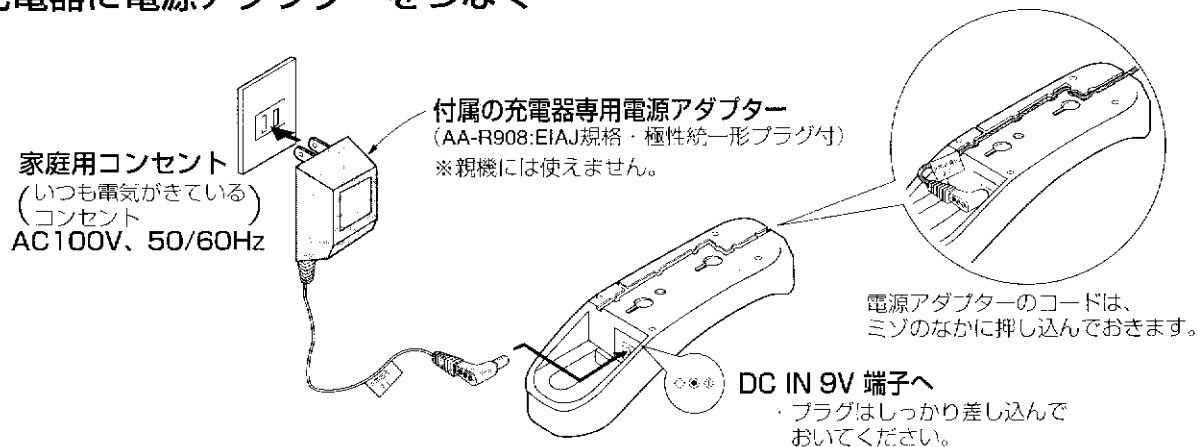

2 電池パックを取り付ける

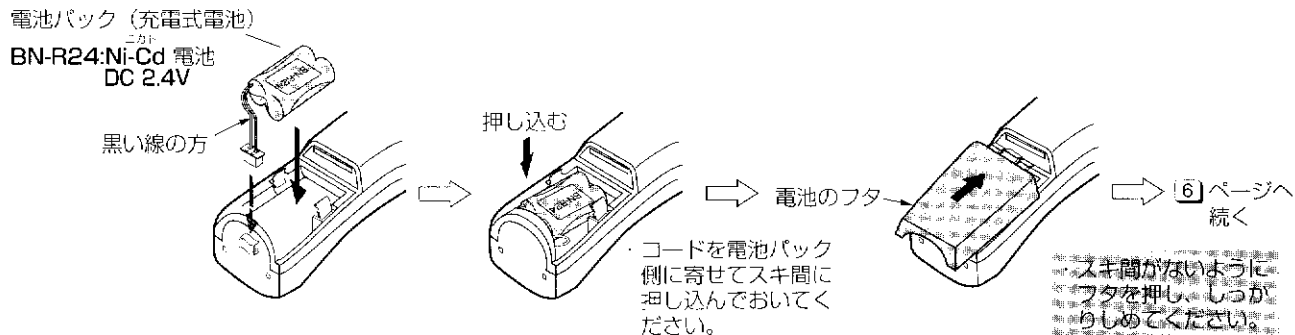

3 子機を充電器にのせて充電する

- ・下図のように子機を下向きにのせても、上向きにのせても充電できます。のせかたについては「7」ページをご覧ください。
- ・はじめてお使いになるときは、必ず9時間以上充電してください。



<お知らせ>

- 初めに充電するときに限り、着信・充電ランプが点灯しないことがあります。これは電池パックが完全に放電してしまっているため、約5分以上充電すると点灯します。

● 電池パックの容量がなくなると

- ・通話中に電池パックの容量がなくなると、「ピーッ・ピーッ・ピーッ」の警告音が鳴ります。鳴り始めてから3分で通話が切れます。通話をやめてすぐに充電してください。

使用時間のめやす(フル充電時)	
待受け状態 (充電器に置いてないとき)	約120時間
連続通話	約7時間

ご注意

- テレビやラジオなどと同じコンセントに電源アダプターをつなぐと、雑音の原因になることがあります。別のコンセントを使うか充電器を離してください。

充電器への置きかた (リバーシブル充電*)

- 通常は、着信・充電ランプが見えるように置いてください。壁に掛けて使うときも下向きにします。

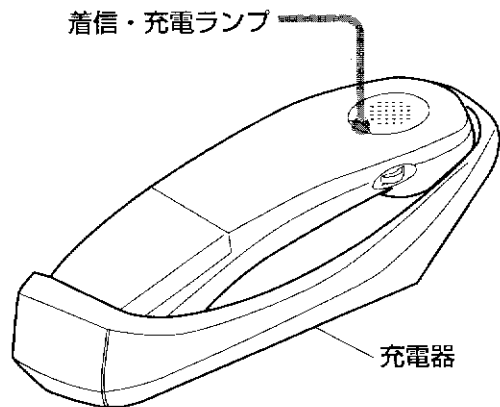

・着信・充電ランプが点灯し、充電されていることがわかります。

- スピーカーホンを利用するときは、ダイヤルボタンが見えるように置きます。子機を持たずに通話できます。

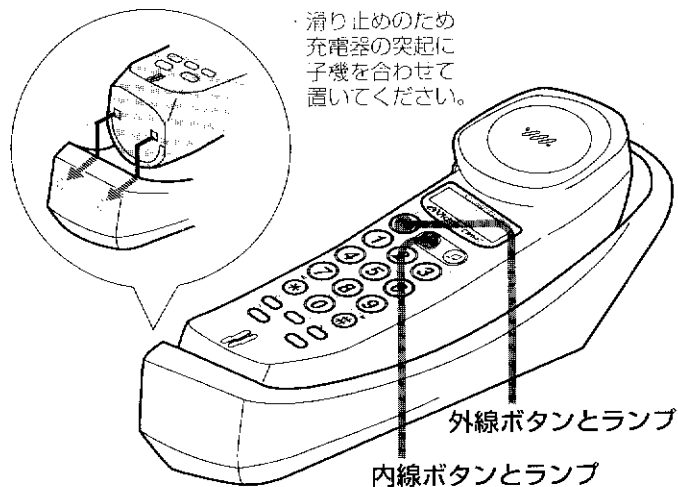

・外線ボタンと内線ボタンのランプが点灯し、充電されていることがわかります。

* リバーシブル充電とは：

充電器に置くとき、上向きまたは下向きどちらでも充電できる方式をいいます。

しかも汚れを気にせずに使える無接点充電方式です。

くるくるダイヤルの使いかた

らくらく電話帳の登録や呼出し音の切替など各種の登録、設定がくるくるダイヤルでできます。

くるくるダイヤルでできる機能一覧

1 機能/登録ボタンを押す

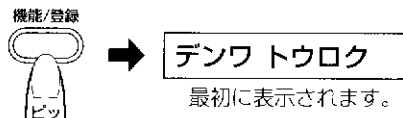

20秒以内に

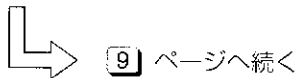

お願い

- 各ボタンは20秒以内に操作してください。それ以上あけると「ビッ・ビッ・ビッ」音のあと解除されます。最初からやり直してください。
- 充電器から取り上げて各種の登録・設定をするときは、外線ボタンのランプが消えていること(待受け状態)を確認してから機能/登録ボタンを押します。外線ボタンのランプは、外線ボタンを押すと消えます。

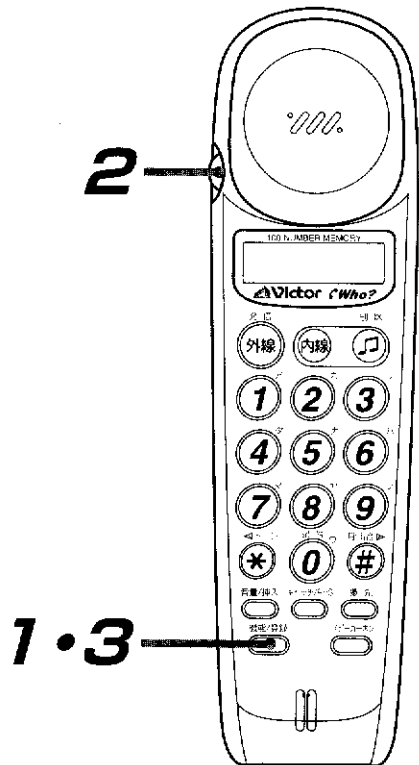

2 くるくるダイヤルを回して選ぶ(以下の機能が選べます)



・くるくるダイヤルを反時計方向に回したとき
(時計方向に回すと逆に変わります)



*電話帳の変更(デンワヘンコウ)は…
電話帳が未登録のときは表示されません。

20秒以内

3 いずれかを選び、機能/登録ボタンを押す

機能/登録



・選んだモードの操作ができます。

らくらく電話帳の使いかた

らくらく電話帳に100人分の相手の名前と電話番号が登録できます。名前は10文字、電話番号は16ケタまで入力できます。

らくらく電話帳の登録

1 機能/登録ボタンを押す



デンワトウロク

最初に表示されます。

20秒以内に

2 機能/登録ボタンを押す



ノコリ100ケン

登録の残りの件数が表示されます。

・3秒後にカーソル(一)と「ナマエトウロク」の表示に変わります。

20秒以内に

11 ページへ続く



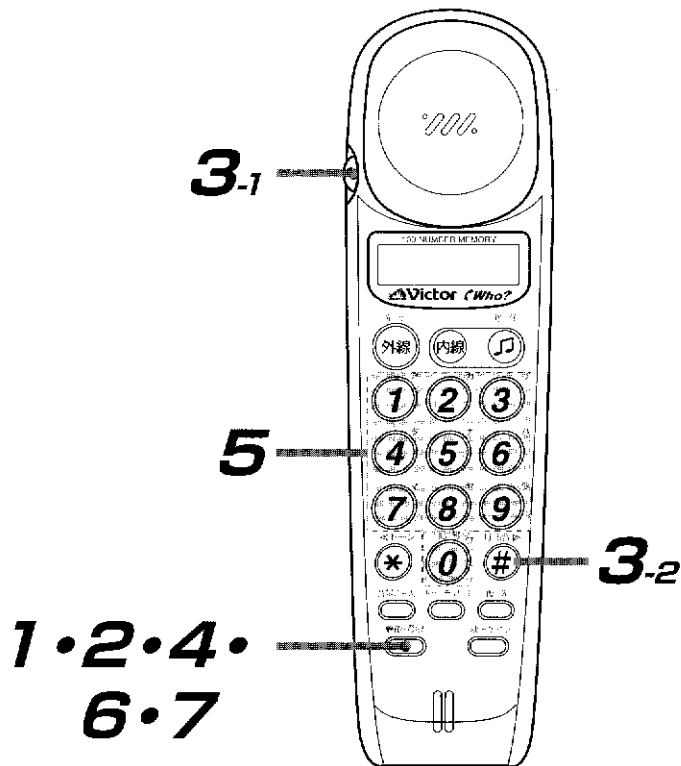

お願い





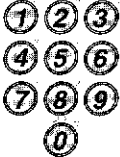

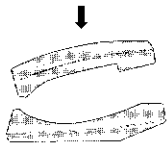



- 充電器から取り上げて各種の登録・設定をするときは、外線ボタンのランプが消えていること(待受け状態)を確認してから機能/登録ボタンを押します。外線ボタンのランプは、外線ボタンを押すと消えます。









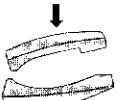









使いかた早見表











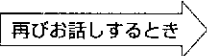



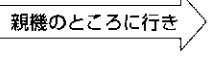
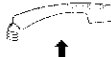





早見表の見かた

			
ダイヤルボタンを押す	子機を取り上げる	子機を充電器に置く	表示のボタンを押す

操 作	手 順	
電話をかける	 <p>待受け状態のときは</p> 	<p>取り上げてからの時間が表示されます。</p> <p>「ツーン」音が聞こえたら</p>  <p>押した番号が表示されます。</p> <p>終わったら</p> 
電話番号を確認してから電話をかける (「カクニンダイヤル」がオフのときはできません)	 <p>相手の電話番号をダイヤルします。押した番号が表示されます。</p>  <p>ボタンのランプが点滅します。</p> <p>20秒以内に</p> 	<p>20秒以内に押さないと、「ピーピーピー」音のあと待受け状態になります。</p>  <p>終わったら</p> 
電話をうける	 <p>待受け状態のときは</p> 	<p>終わったら</p>  <p>上向きに戻すと、通話した時間が表示窓に5秒間表示されます。</p>

操 作	手 順
<p>呼出し音を 鳴らなくする</p>	<p>待受け状態 のとき</p>  <p>2秒以上押す「ベルOFF」が 表示されます。</p> <p>・もう一度  ボタンを2秒以上押すと、「ピッ」音が出て鳴るように 戻ります。「ベルON」が表示されます。</p>
<p>受話音量を変える</p>	<p>通話中に…</p> <p>音量/挿入  ・押すごとに</p> <p>標準  ⇄  音量大 と交互に変わります。</p> <p>標準:  約2秒間 音量大:  表示され ます。</p>
<p>呼出し音を変える</p>	<p>待受け状態 のとき</p> <p>機能/登録  →  ヨビダシキリカエ → 機能/登録  ベル1 ベル音が聞こえます。</p> <p>→  回すごとに ベル1 → ベル2 → ベル3 → ベル4 → ベル5 のいずれか が選べます。 → 機能/登録  「トウロクシマシタ」 のあとベル音が表示 されます。</p>
<p>スピーカーホン を利用する</p>	<p>電話がかかってきたら または通話中に…</p> <p>スピーカーホン  → 子機を持たずに話せます。 (相手の声は、スピーカー から聞こえます)</p> <p>終わったら </p>
<p>お先にスピーカーホン</p>	<p>待受け状態 のとき</p> <p>スピーカーホン  2秒以上押す</p> <p>「ヨヤクチュウ」が表示されます。 (スピーカーホンボタンの ランプが点滅)</p> <p>電話がかかってくると  約10秒でつながり 子機を持たずに話 せます(約3分間)。</p>













使いかた早見表(つづき)

操 作	手 順
相手に待ってもらう (保留)	<p>通話中に…</p> <p>削除  「ホリユウ」が点滅表示されます。</p> <p>→  再びお話しするとき →  削除</p> <p>・保留中に充電器に置いたときは、取り上げるだけで保留が解除されます。</p>
親機でとり直す	<p>通話中に…</p> <p>削除  「ホリユウ」が点滅表示されます。</p> <p>→  ↓</p> <p>→  親機のところに行き →  ↑</p> <p>受話器を取り上げて話します。 保留音が止まります。</p>
らくらく電話帳で電話をかける	<p> ↑ ⇒  ⇒  発信 外線</p> <p>かけたい相手を選ぶ。 (50音順に登録されています)</p> <p>⇒  発信 外線</p> <p>・上向きに置いてあるときは先にくるくるダイヤルで、かけたい相手を選び取り上げます。</p>
らくらく電話帳の変更 (名前と電話番号)	<p>待受け状態のとき</p> <p>機能/登録  ⇒  「デンワ ヘンコウ」を選ぶ。</p> <p>⇒  機能/登録 ⇒  変更したい相手を選ぶ。</p> <p>⇒  機能/登録 ⇒  ①②③ ④⑤⑥ ⑦⑧⑨ ⑩</p> <p>または  新しい名前を入力する。 → 文字の配列は 22 ページ参照 ⇒  # (確定)</p> <p>⇒  機能/登録 ⇒  ①②③ ④⑤⑥ ⑦⑧⑨ ⑩</p> <p>電話番号を入力する。 ⇒  機能/登録 「ヘンコウシマス」が表示されます。</p> <p>⇒  機能/登録 「ヘンコウシマシタ」が表示されます。</p>

















操 作	手 順
<p>らくらく電話帳の変更 (電話番号だけ)</p>	<p>待受け状態のとき ⇒ ⇒ 「デンワ ヘンコウ」を選ぶ。 ⇒ </p> <p>⇒ 変更したい相手を選ぶ。 ⇒ 2回押す。 ⇒ 変更したい数字を消す。1行全部消すには2秒以上 を押す。</p> <p>⇒ 新しい電話番号を入力する。 ⇒ 「ヘンコウシマス」が表示されます。 ⇒ 「ヘンコウシマシタ」が表示されます。</p>
<p>らくらく電話帳の削除</p>	<p>待受け状態のとき ⇒ ⇒ 「デンワ クリア」を選ぶ。 ⇒ ⇒ 削除したい名前を表示させる。「イッセイクリア」を選ぶと全部削除できます。</p> <p>⇒ 「クリアシマス」が表示されます。 ⇒ 「クリアシマシタ」が表示されます。</p>
<p>かけ直す (再ダイヤル)</p>	<p>話中などのとき いったん電話を切る ⇒ しばらく待ってから 時計方向に回してかけたい相手を選ぶ。(直前にかけた5件まで) ⇒ </p>













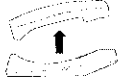





使いかた早見表(つづき)

操 作	手 順
再ダイヤルの削除	<p>待受け状態のとき  →  「デンワ クリア」を選ぶ。 →  →  「サイダイヤルクリア」を選ぶ。</p> <p>→  「クリアシマス」が表示されます。 →  「クリアシマシタ」が表示されます。</p>
キャッチホンを利用する	<p>通話中に…</p> <p>「ブルルー・プップ」音が聞こえたら  キャッチ/PHS → はじめの人に戻すとき →  キャッチ/PHS</p>
通話料金を知る (通話中または 終わったとき)	<p> →  「リモコン ソウサ」を選ぶ。 →  →  「テイシ/リョウキン」を選ぶか、または ④ を押す。</p> <p>→  ・通話料金が聞こえます。 → 終わるときは  「リモコン オワリ」を選ぶ。 → </p>
留守番に設定する	<p>待受け状態のとき  →  「リモコン ソウサ」を選ぶ。 →  →  「ルス セッテイ」を選ぶか、または ④ を押す。</p> <p>→  応答メッセージが終わったら  「リモコン オワリ」を選ぶ。 → </p>







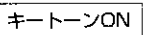





操 作	手 順
<p>用件を再生する</p>	<p>待受け状態のとき  ⇒  「リモコン ソウサ」を選ぶ。 ⇒  「ヨウケン サイセイ」が表示されます。または、①を押す。</p> <p>⇒  用件数を知らせたあと再生が始まります。(ないときは「留守0件です」)</p> <p>・再生中にくるくるダイヤルで「ヨウケンキキナオシ」を選び機能/登録ボタンを押すと、聞き直しができます。「ツギノヨウケン」を選び機能/登録ボタンを押すと、次の用件が聞けます。</p> <p>終わったら  「リモコン オワリ」を選ぶ。 ⇒ </p>
<p>留守番を解除する</p>	<p>待受け状態のとき  ⇒  「リモコン ソウサ」を選ぶ。 ⇒  ⇒  「ルス カイジョ」を選ぶか、または②を押す。</p> <p>⇒  「留守解除します」が聞こえます。 ⇒ 終わったら  「リモコン オワリ」を選ぶ。 ⇒ </p>

使いかた早見表(つづき)

操 作	手 順
<p>用件をクリアする (次の用件が録音される まで消えません)</p>	<p>待受け状態 のとき</p> <p>機能/登録  →  「リモコン ソウサ」 を選ぶ。 → 機能/登録  →  「ヨウケン クリア」 を選ぶ。</p> <p>機能/登録  「用件をクリアします。 もう一度ボタンを押してください」 が聞こえます。 → 機能/登録 </p> <p>ビッピッ音が止まったら →  「リモコン オワリ」 を選ぶ。 → 機能/登録 </p>
<p>確認ダイヤルを オフにする (誤ってダイヤル ボタンにさわった ときに  ボタンが 点滅し、電話が かかってしまうのを 防ぎます)</p>	<p>待受け状態 のとき</p> <p>機能/登録  →  「カクニンダイヤル」 を選ぶ。 → 機能/登録  →  「カイジョ」 を選ぶ。</p> <p>機能/登録 </p>
<p>PHSの電話をうける</p>	<p> ↑</p> <p>待受け状態 のときは</p> <p>発信 外線 </p> <p>終わったら →  ↓</p>

操 作	手 順
<p>接続したPHSを通して電話をかける (PHS発信)</p>	<p>待受け状態のとき  キャッチ/PHS 「PHSハッシン」が表示されます。</p> <p> ①②③ ④⑤⑥ ⑦⑧⑨ ⑩ 電話番号をダイヤルする。</p> <p> 外線 相手の番号が自動発信されます。</p> <p>終わったら充電器に置きます。</p>
<p>トーン信号による プッシュホンサービスの 利用</p>	<p> ↑ 「ツ」音が聞こえたら  ①②③ ④⑤⑥ ⑦⑧⑨ ⑩ 相手先にダイヤルする。</p> <p> * 相手先の指示に従ってダイヤルボタンを押します。</p>
<p>通話を録音する</p>	<p>通話中に…</p> <p>機能/登録  →  「リモコン ソウサ」を選ぶ。</p> <p>機能/登録  →  「ロクオン」を選ぶ。</p> <p>機能/登録  →</p> <p>録音をやめるとき  「テイシ/リョウキン」を選ぶ。</p> <p>機能/登録  → 逆送話をするとき  「サイセイ」を選ぶ。</p> <p>機能/登録  → 相手と一緒に聞くことができます。 終わったら  「リモコン オフリ」を選ぶ。</p> <p>機能/登録  →</p>
<p>キートンの オン/オフ</p>	<p>オフにするとき  * ボタンを2秒以上押す 「ビー」音  キートンOFF が表示されて、設定されます。</p> <p>オンにするとき  * ボタンを2秒以上押す 「ピッ」音  キートンON が表示されて、設定されます。</p>

使いかた早見表(つづき)

操 作	手 順
録音された用件を、 通話が終わってから 聞く	<p>待受け状態のとき</p> <p>機能/登録  ⇒  「リモコン ソウサ」を選ぶ。 ⇒ 機能/登録  ⇒  「ヨウケンサイセイ」を選ぶ。</p> <p>⇒ 機能/登録  用件の再生がスタートします。 終わったら ⇒  「リモコン オワリ」を選ぶ。 ⇒ 機能/登録 </p>
優先着信の予約 (お先にコール)	<p>待受け状態のとき</p> <p>優先  「ヨyakチュウ」が表示されます。 電話がかかってくると ⇒ 子機の呼び出し音が7回まで優先して鳴ります。 (使用状態によっては、5~7回優先して鳴ることがあります)</p>
モーニングコールを 使う	<p>待受け状態のとき</p> <p>機能/登録  ⇒  「モーニング セッテイ」を選ぶ。 ⇒ 機能/登録  ⇒  ・モーニングコールの時刻を4ケタで入力する。(24時間表示)</p> <p>⇒ 機能/登録  「トウロクシマシタ」が表示されます。 ⇒ 「モーニングコール」の表示に変わり内線ボタンのランプが点滅します。充電器に戻すか待受け状態しておきます。 ⇒ おめざめの時刻になると約3分間「ピッ・ピッ」音が鳴ります。</p>

操 作	手 順
<p>メッセージ転送 (子機2→子機1)</p>	
<p>内線通話をする (子機←→親機)</p>	<div style="display: flex; flex-direction: column;"> <div style="margin-bottom: 10px;"> <p>待受け状態 のとき</p> </div> <div> <p>親機側が内線ボタン→子機の番号 を押して</p> <p>親機から呼ばれたら</p> </div> </div>

<お知らせ>

- 子機間で内線通話するとき、受信側は相手の声を聞くだけで、お話することはできません。

文字配列表

10ページのらくらく電話帳の登録のとき、ダイヤルボタンを押すかくるくるダイヤルを回すと以下の文字や数字などが選べます。

ダイヤルボタンの文字配列表

ダイヤルボタン	押す回数									
	1回	2回	3回	4回	5回	6回	7回	8回	9回	10回
①	ア	イ	ウ	エ	オ	ア	イ	ウ	エ	オ
②	カ	キ	ク	ケ	コ					
③	サ	シ	ス	セ	ソ					
④	タ	チ	ツ	テ	ト	ッ				
⑤	ナ	ニ	ヌ	ネ	ノ					
⑥	ハ	ヒ	フ	ヘ	ホ					
⑦	マ	ミ	ム	メ	モ					
⑧	ヤ	ユ	ヨ	ャ	ュ	ョ				
⑨	ラ	リ	ル	レ	ロ					
⑩	ワ	ヲ	ン	ゝ	゜	ー	()			

くるくるダイヤルの文字配列

ア	ァ	イ	ィ	ウ	ゥ	エ	ヱ	オ	ォ					
カ	キ	ク	ケ	コ										
サ	シ	ス	セ	ソ										
タ	チ	ツ	ッ	テ	ト									
ナ	ニ	ヌ	ネ	ノ										
ハ	ヒ	フ	ヘ	ホ										
マ	ミ	ム	メ	モ										
ヤ	ャ	ユ	ュ	ヨ	ョ									
ラ	リ	ル	レ	ロ										
ワ	ヲ	ン												
A	B	C	D	E	F	G	H	I	J	K	L	M		
N	O	P	Q	R	S	T	U	V	W	X	Y	Z		
0	1	2	3	4	5	6	7	8	9					
!	?	&	¥	@	#	\$	%	:	;	・	()	[]	「 」	
「	<	>	=	/	*	+	-	,	.	。	、	'	°	空白



時計方向に回すと…
空白 → ° → ' → …



反時計方向に回すと…
ア → ァ → イ → ィ …
と選べます

壁に掛けて使うには

—子機(充電器)を壁に掛けて使うには—

1 付属のネジを取り付ける

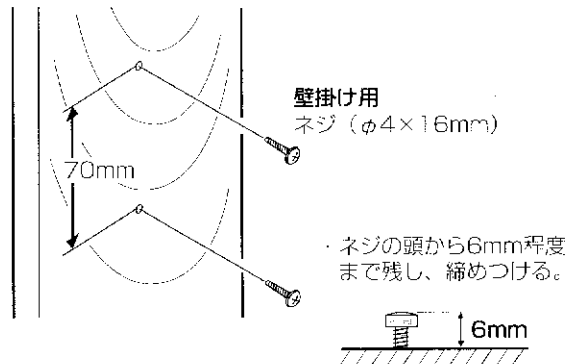

- ・柱など、しっかり固定できる場所を選んでください。
- ・ネジの間隔(70mm)をはかるときは、右下の充電器壁掛け寸法図を利用すると便利です。

3 充電器の壁掛け用の穴をネジにはめ込む

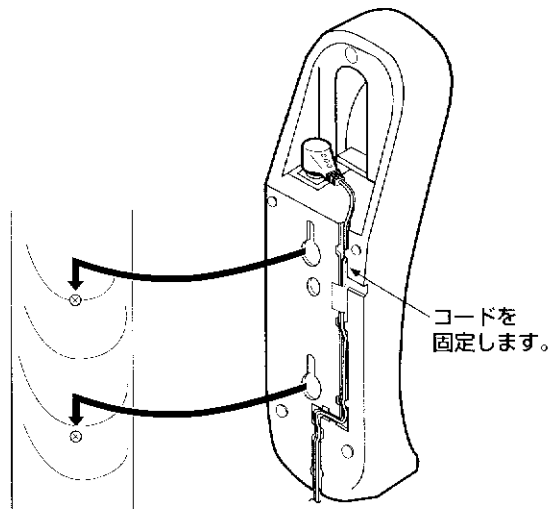

・取り付けがゆるいときは、ネジを締めつけてください。

- 子機は下向き(着信・充電ランプが見える状態)にして置きます。上向きにして置かないでください。落下して故障やけがの原因となります。

2 壁掛け用のツメを表側に起こす

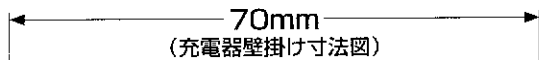
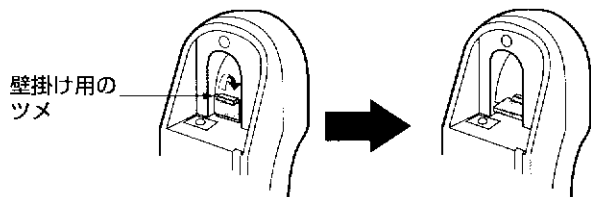

電池パックの交換について

● 電池パックの交換時期は

使いかたによって異なりますが、およそ2年です。
充電しても使える時間が短くなったときは、交換が必要です。電池パックは消耗品です。
電池パック(BN-R24)は、お買上げの販売店でお求めください。

● 新しい電池パックに交換したら

- ・ 充電器にのせ、いっばいに充電(約9時間)してください。
- ・ 古い電池パックを火の中に投入したり加熱しないでください。爆発する恐れがあり危険です。

電池パック(充電式電池)のリサイクルについて

この製品には、ニカド電池を使用しております。ニカド電池は、リサイクル可能な貴重な資源です。
ニカド電池の交換および使用済み製品の廃棄に際しては、ニカド電池を取り出し、ニカド電池リサイクル協力店へお持ちください。

電池パックの交換のしかた

1 電池のフタをあげ電池パックをはずす

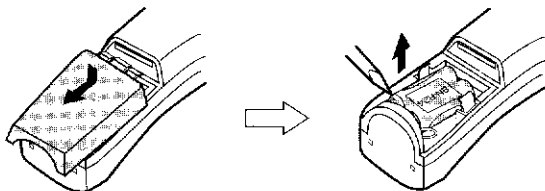

・ 下に押しながら手前に引く

・ マイナスドライバー
などでこじあげ、
外します。



25 ページへ続く

2 新しい電池パックと交換する

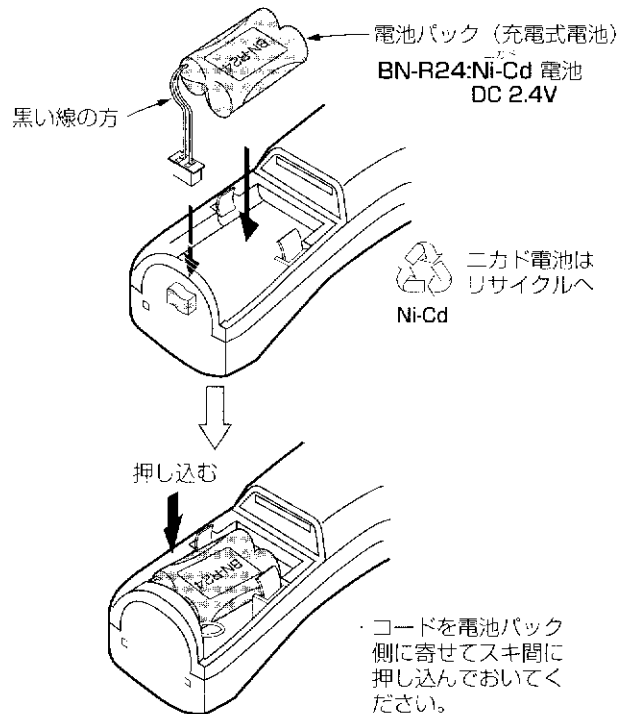

3 フタを元どおりにしめる

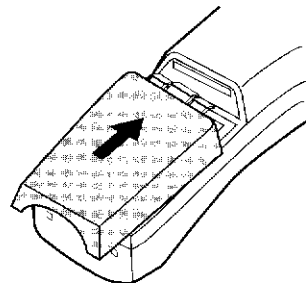



・スキ間がないように
フタを押し、しっか
りしめてください。

・しっかりしめ、**約9時間以上**充電してください。

こんなときは

—おや？故障かな？と思ったら……
修理を依頼される前にちょっとお確かめください。—

こんなときは	こうなっていないですか	こうしてください
電話がかけられない。	・ 子機を充電していない。	・ 子機は、必ず充電してから使う。
ちょっとダイヤルボタンにふれただけなのに電話がかかってしまった。	・ ダイヤルボタンにふれたあと、  ボタンを押した。	・ 「確認ダイヤル」をカイジョにすると、このような誤操作による発信が防げる ➔ [18] ページ参照
呼出し音が聞こえない。	・ 呼出し音が鳴らなくしてある。	・ 待受け状態で  ボタンを2秒以上押す ➔ 「ピッ」音が鳴ります。
子機で通話中に雑音(ザーッ音)が入る。	・ 親機と離れすぎている。	・ 親機に近づいて通話する。
	・ テレビやOA機器など雑音を発生する機器の近くで使っている。	・ 雑音を発生する機器から離れて使う。
	・ 親機と鉄筋コンクリートなどでさえぎられている。	・ 親機との見通しがよい所で使う。
子機の着信・充電ランプが点灯しない(初回充電のみ)	・ 電池パックが完全に放電していて充電容量がなくなっているため。	・ 約5分以上充電すると、点灯に変わる。

保証書とアフターサービス

保証書について

- この製品には、保証書が添付されております。保証書はお買上げいただいた販売店でお渡ししますので、所定事項の記入および記載内容をご確認いただき、大切に保存してください。
- 保証期間は、お買上げの日より1年間です。

補修用部品の保有期間について

- この製品の補修用性能部品(製品の機能を維持するために必要な部品)を、製造打切り後最低8年間保有しています。保有期間が経過した後も、故障個所によっては修理可能な場合がありますので、お買上げの販売店または最寄のサービス窓口にご相談ください。

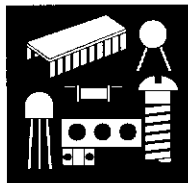

ご注意

- 本機は容易に開けられない構造になっています。むやみに中を開けて改造すると、電波法にふれますのでご注意ください。また改造した場合、修理はお引き受けできません。

アフターサービスについて

調子が悪いときは
まず点検を



この取扱説明書をもう一度、
ご覧になってお調べください。

それでも具合の悪い
ときはサービスへ



お買上げの販売店または別紙
の「ビクターサービス窓口案
内」をご覧ください。最寄のサー
ビス窓口にご相談ください。

保証期間中の修理は



保証書の記載内容に基づいて
修理させていただきます。詳
しくは保証書をご覧ください。

保証期間経過後の
修理は



修理によって機能が維持でき
る場合は、お客様のご要望に
より有料で修理させていただきます。

主な仕様

※本機の仕様および外観は、改善のため予告なく変更することがあります。

項目	子機(TN-C5)	充電器
外形寸法	幅48×高さ176×奥行46mm	幅64×高さ58×奥行211mm
質量	約190g(BN-R24含む)	約142g(電源アダプター含まず)
消費電力	—	1.3W(充電時)
電源	DC2.4V (BN-R24充電式電池使用)	AC100V、50/60Hz (AA-R908使用)
充電時間	約9時間(フル充電)	
使用可能時間 (フル充電時)	通話時：約7時間 待受け時：約120時間	

付属品

- ・電源アダプター(AA-R908) …… 1
- ・壁掛け用ネジ(φ4×16mm) …… 2
- ・電池のフタ(子機用) …… 1
- ・充電式電池(BN-R24) …… 1



この取扱説明書はエコマーク認定の再生紙を使用しています。

お客様ご相談センター

東京… ☎(03)5684-9311

〒113 東京都文京区本郷三丁目14番7号 ビクター本郷ビル

大阪… ☎(06)765-4161

〒543 大阪市天王寺区小橋町10番16号 大阪ビクタービル



JVC

日本ビクター株式会社

情報通信事業センター

パーソナルインフォコム事業部

〒242 神奈川県大和市下鶴間1644番地 電話 ダイヤルイン (0462) 78-2014

1097 URBAN MAC