

インダッシュ7型ワイドモニター

型名 KV-M705

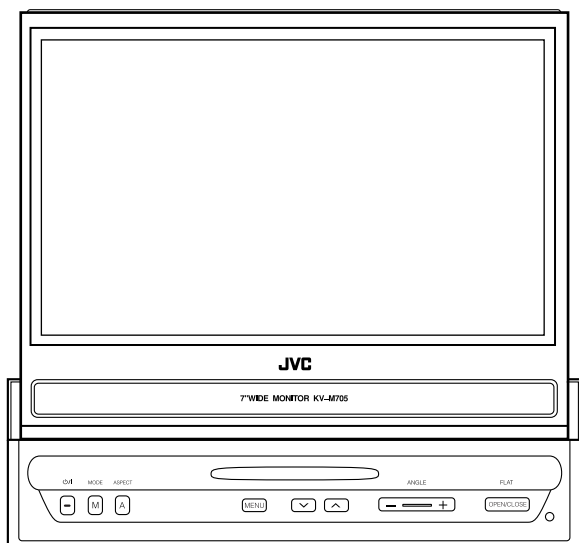

—お買い上げありがとうございます。—

ご使用前に

この「取扱説明書」と別冊の「取付説明書」をよくお読みのうえ、正しくお使いください。
そのあと保証書と一緒に大切に保管し、必要なときにお読みください。

安全上のご注意

—はじめにお読みください—

絵表示について

この取扱説明書には、いろいろな絵表示が記載されています。これらは、製品を安全に正しくお使いいただき、人への危害や財産への損害を未然に防止するための表示です。絵表示の意味をよく理解してから本文をお読みください。



警告



注意

- この表示の注意文を無視して、誤った取扱いをすると、死亡または重傷を負う可能性が想定される内容を示しています。
- この表示の注意文を無視して、誤った取扱いをすると、障害を負ったり物的損害が想定される内容を示しています。

● 絵表示の説明

注意をうながす記号

行為を禁止する記号

行為を指示する記号



一般的注意



禁止



分解禁止



水ぬれ禁止



一般的指示



警告

本機はDC12Vマイナスアース車専用です。



大型トラックや寒冷地仕様のディーゼル車などの24V車で使用しないでください。火災・故障の原因となります。

音が出ないなどの故障や異常のままで使用しない。



万一、故障や異常(異物が入った・水がかかった・煙が出る・変な匂いがするなど)が起きたら、すぐに使用を中止し、必ずお買い上げの販売店にご相談ください。そのまま使用すると、事故・火災・感電の原因となります。

本機を分解したり、改造しない。



分解禁止

事故・火災・感電・故障の原因となります。

警告

自動車を運転中にモニターなどの画面を見たり音量調節等の操作をしない。



このような操作は、必ず安全な場所に車を停車させてから行ってください。

車内に飲みかけのパック飲料等を放置しない。

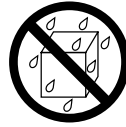

水ぬれ禁止

カップホルダーの取付位置によっては、こぼれた飲料が本機の内部に入り発煙や発火・故障の原因となります。

注意

本機を車載用以外には使用しない。



感電やけがの原因となることがあります。

運転中の音量は、車外の音が聞こえる程度で使用する。



車外の音が聞こえない状態で運転すると、事故の原因となることがあります。

モニターの立ち上げや角度調節時に手や指をはさまれないよう注意する。



けがの原因となることがあります。

もくじ

ページ

液晶パネルについて	4
各部の名前と働き	5
基本操作	6~9
モニターの設定	10~11
画面サイズの切換え	12~13
TVチューナー(別売)を使う	14~15
お手入れについて	16
故障かな?と思う前に	17
保証とアフターサービス	18
主な仕様	19

液晶パネルについて

液晶パネル取扱上の注意

液晶パネルを直射日光の当たる場所に長時間放置しない。

・保管温度範囲 $-20^{\circ}\text{C} \sim +80^{\circ}\text{C}$

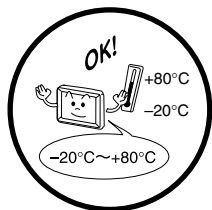

夏季には 100°C 近くに達することがあります。

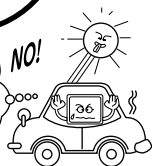

高温または低温になると液晶パネルが化学変化をおこし、故障の原因となります。

画面上に赤い点、青い点、緑の点がありますが液晶パネル特有のもので故障ではありません。

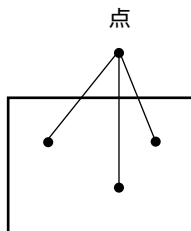

ご注意:

液晶パネルは、非常に精密度の高い技術で作られています。99.99%以上の有効画素がありますが、0.01%の画素欠けや常時点灯する画素がありますのであらかじめご了承ください。

液晶パネルに強い衝撃を与えないください。

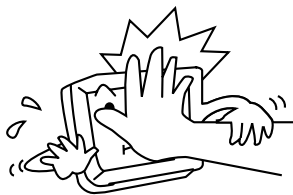

高温または低温でお使いになりますと、次の症状がでますが、これは故障ではありません。

- ・映像が出なくなる
 - ・映像の出るタイミングが遅くなる
 - ・映像に違和感が生じる
 - ・画質が劣化する
- $0^{\circ}\text{C} \sim 40^{\circ}\text{C}$ の範囲でご使用ください。



0°C 以下

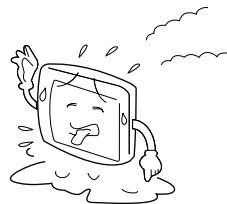

40°C 以上

各部の名前と働き

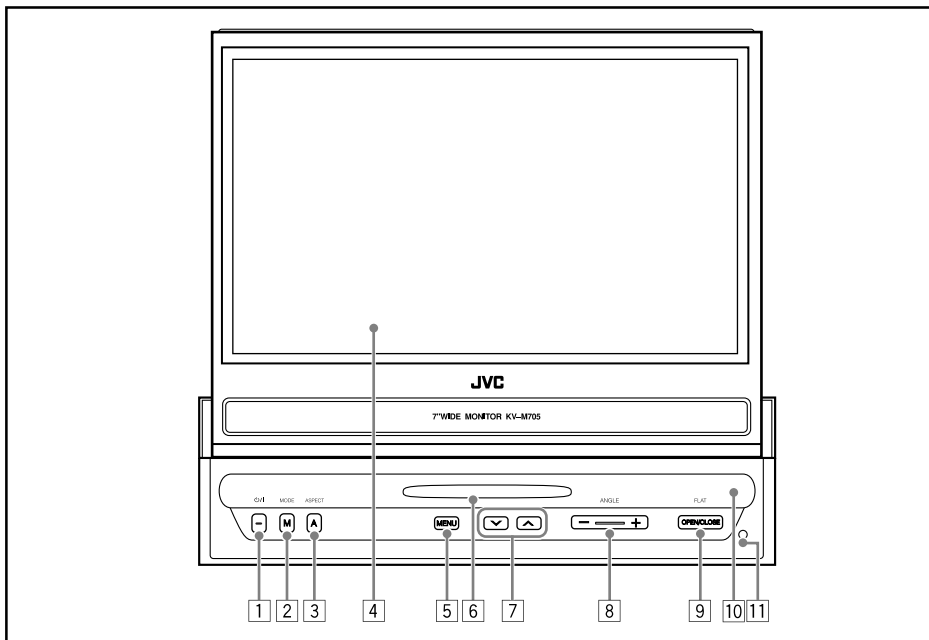

1 電源 (電源) ボタン

電源を「入/切」します。

- 電源を「切」にするときは、1秒以上押しします。

モード

2 MODEボタン

押すごとに入力ソースが切替わります。

アスペクト

3 ASPECTボタン

押すごとに画面サイズが切替わります。

4 液晶パネル

メニュー

5 MENUボタン

メニューを表示します。

- くり返し押して調節したい項目を選びます。

ブルー

6 BLUE LED

モニターの電源を「入」にすると点灯します。また、車両のライトを「ON」にすると暗くなります。モニターを立ち上げたり格納するとき点滅します。

7 V/A ボタン

メニューで選択した項目を調節します。

アングル

8 ANGLE+/-ボタン

モニターの角度が調節できます。

- 押し続けるとモニターの角度を最大(最小)にできます。

オープン/クローズ/フラット

9 OPEN/CLOSE/FLATボタン

モニターが立ち上がります。

- 立ち上がっているときに押すと、モニターが格納されます。
- 立ち上がっているときに押し続けると、モニターが一時的に水平状態まで倒れます。

10 リモコン受光部

JVCカーオーディオに付属のリモコンを使ってモニターが操作できます。

- 詳しくは9ページをご覧ください。

11 リセットボタン

モニターをリセットします。

- 詳しくは17ページをご覧ください。

ご注意:

液晶パネルは見る角度によって映像が鮮明でない場合があります。映像が見えにくいときは正面からご覧ください。

基本操作

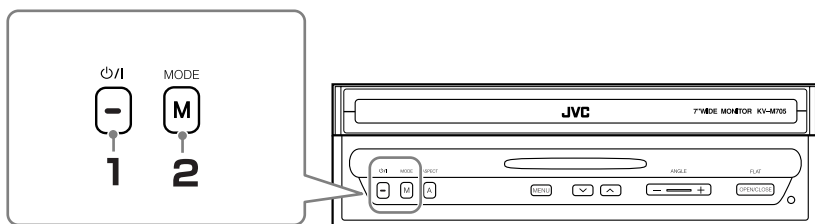

1

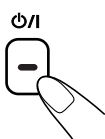

電源を「入」にする

モニターが自動的に立ち上がります。
•「AUTO OPEN/CLOSE」の設定を「OFF」にしているときは、モニターは自動的に立ち上がりません(→11ページ参照)。

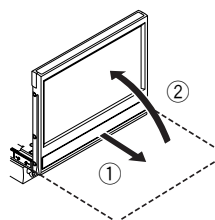

2

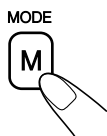

入力ソースを選ぶ

ボタンを押すごとに、次のように入力ソースが切り替わります。ソース機器を接続した入力ソースを選びます。

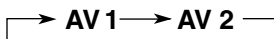

別売のTVチューナーKV-C1000接続時は、「TV」が選択できるようになります(→14ページ参照)。

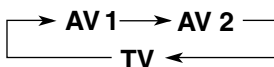

3

ソース機器の再生を始める

ソース機器の取扱説明書も併せてご覧ください。

電源を「切」にするには

1/1(電源)ボタンを1秒以上押ししてください。

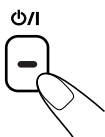

モニターを立ち上げる/格納するには

オープン/クローズ
OPEN/CLOSEボタンを「ポン」と押してください。

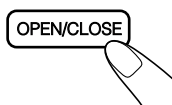

モニターの角度を調節するには

アングル
ANGLE+/-ボタンをくり返し押してください。

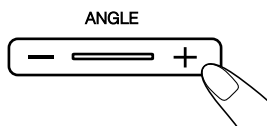

- ボタンを押し続けると、モニターの角度が最大(最小)になります。

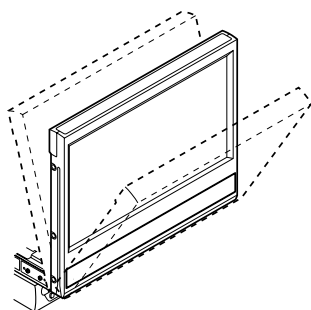

- 「モニターの設定」メニューを使うと、下の図のようにモニターの位置が調節できます (→11ページ参照)。

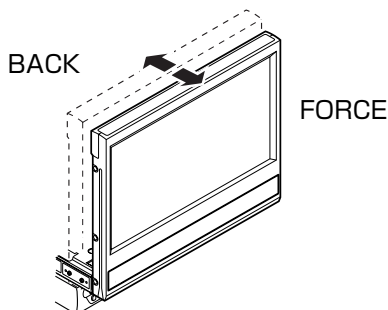

基本操作(つづき)

モニターの後にある車両のスイッチを操作するには

オープン/クローズ/フラット
OPEN/CLOSE/FLAT ボタンを2秒以上押してください。

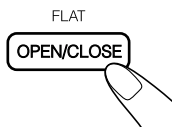

下の図のように、モニターが一時的に水平状態まで倒れます。

オープン/クローズ/フラット
もう一度OPEN/CLOSE/FLAT ボタンを押すか、約17秒経つと元の角度に戻ります。
(元に戻るときにビーブ音が鳴ります)

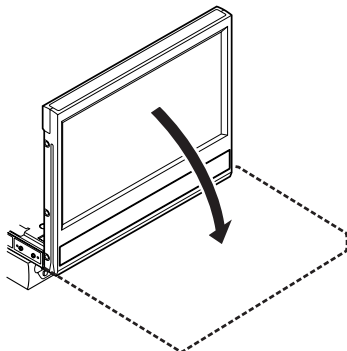

モニターの立ち上げ/格納時のご注意

- モニターの立ち上げ/格納および角度調節は、必ずボタンで行ってください。手でモニターの立ち上げ/格納および角度調節をすると、本機が破損する恐れがあります。
- モニターの立ち上げ/格納および角度調節をするときは、モニターに余計な力を加えないでください。
- モニターの可動範囲にはものを置かないようにしてください。

モニター使用時の寸法と可動範囲

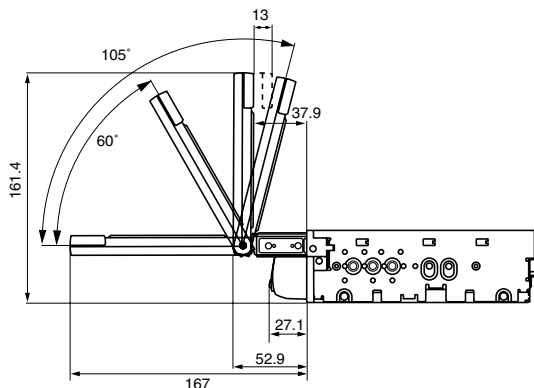

単位:mm

その他の基本操作

リモコンでモニターを操作する

JVCカーオーディオに付属のリモコン(RM-RK230)を使ってモニターを操作することができます。

- リモコンの先端をモニター前面のリモコン受光部に向けて操作してください。

モニター操作ボタン

- 1 **⏻ (電源) ボタン**
モニターの電源を「入/切」します。
• 電源を「切」にするときは、1秒以上押します。
- 2 **MODE ボタン**
押すごとに入力ソースが切替わります。
- 3 **ASPECT ボタン**
押すごとに画面サイズが切替わります。
- 4 **MENU ボタン**
メニューを表示します。
• くり返し押して調節したい項目を選びます。
- 5 **V/A ボタン**
メニューで選択した項目を調節します。

DVDレシーバー操作ボタン

- 6 **操作ボタン**
モニターにJVCカーオーディオを接続しているときに、レシーバーが操作できます。レシーバーのリモコン受光部に向けて操作してください。

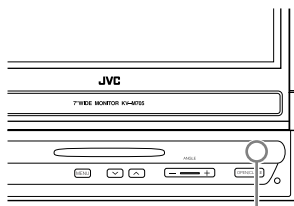

リモコン受光部

ご注意:

リモコン受光部に直射日光などの強い光が当たっているときは、車両の位置を移動してください。

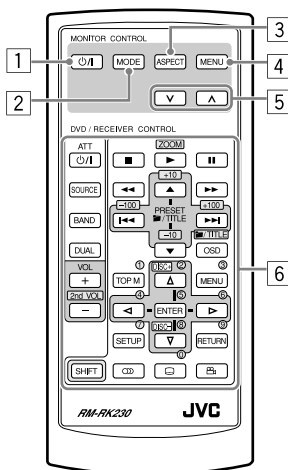

RM-RK230

別売のTVチューナーユニットKV-C1000を本機に接続している場合

TVチューナーユニットKV-C1000に付属のリモコン(RM-RK510)を使って本機のテレビ機能を操作することができます。ただし、モニターの電源「入/切」はできません。各ボタンの使い方について詳しくは、TVチューナーユニットの取付・取扱説明書18ページをご覧ください。

本機とTVチューナーユニットKV-C1000を接続する場合は、別紙の取付説明書をご覧ください。

モニターの設定

お好みに合わせて映像の調節やモニターの設定をすることができます。

•設定項目については11ページをご覧ください。

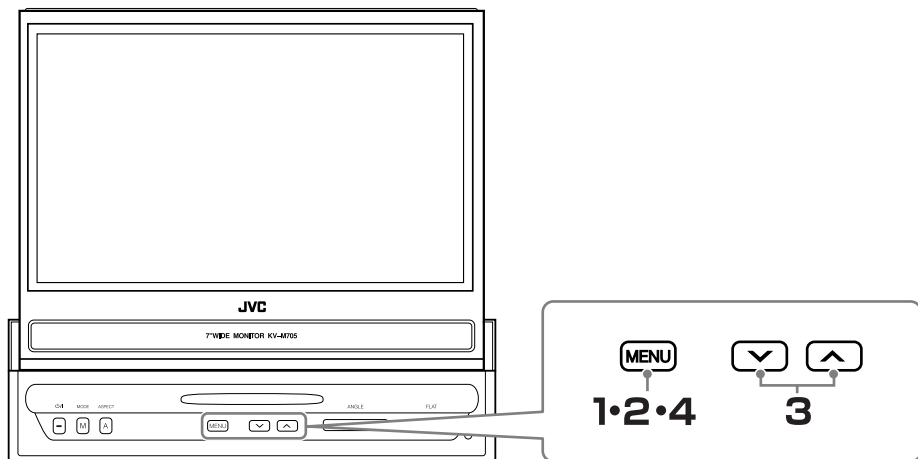

1

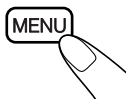

メニューを表示させる

カーソル

- BRIGHT
- CONTRAST
- TINT
- COLOR
- DIMMER
- AUTO OPEN/CLOSE ON
- SLIDE POSITION FORTH
- BLUE LED ON
- BEEP TONE ON
- AV2 SETUP NORMAL

5秒間何も操作しないと、メニュー表示は消えます。

2

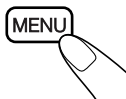

調節したい項目にカーソルを合わせる

ボタンを押すごとにカーソルが動きます。

3

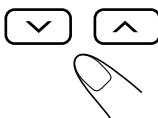

選んだ項目を調節する

4

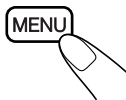

設定を終了する

•メニュー表示が消えるまでボタンをくり返し押してください。

設定できる項目

ブライト
BRIGHT : 映像の明るさを調節します。(調節範囲: -10~+11、出荷時:0)

コントラスト
CONTRAST : 映像のコントラストを調節します。(調節範囲: -10~+11、出荷時:0)

ティント
TINT : 肌色が見づらいときに調節します。(調節範囲: -10~+11、出荷時:0)

カラー
COLOR : 映像の色合いを調節します。(調節範囲: -10~+11、出荷時:0)

ディマー
DIMMER : ヘッドライトをつけたときのモニターの明るさを調節します。
(調節範囲: -5~+5、出荷時:0)

オートオープン/クローズ
AUTO OPEN/CLOSE : 「ON」にすると、電源の「入/切」に合わせて、自動的にモニターが立ち上がる*1/格納されるようになります。
(選択項目: ON、OFF、出荷時: ON)

*1 電源を切る前にモニターを格納していたときは、次に電源を入れてもモニターは格納されたままになります。

スライド ポジション
SLIDE POSITION : モニターの位置を、前(FORTH)か後ろ(BACK)に調節します。
(選択項目: FORTH、BACK *2、出荷時: FORTH)

*2 モニターの角度を調節したあとでモニターの位置をBACKに調節すると、モニターの背後にある障害物にあたらないう、モニターの角度が1段階手前に動きます。

ブルー
BLUE LED : 「ON」にすると、モニターの電源を「入」にしたときLEDが点灯します。
(選択項目: ON、OFF、出荷時: ON)

ビープ トーン
BEEP TONE : 「ON」にすると、本機を操作したときビープ音が鳴ります。
(選択項目: ON、OFF、出荷時: ON)

セットアップ
AV2 SETUP : AV INPUT2端子に接続している機器に合わせて、モニターの設定を「NORMAL」、「CAMERA」、「CAMERA REV」から選びます。

NORMAL : 映像機器を接続しているとき

CAMERA*3 : リアビューカメラを接続しているとき

・セカンドモニターを接続している場合は、セカンドモニターにもリアビューカメラの映像が表示されます

CAMERA REV*3 : リアビューカメラを接続していて、カメラからの映像を左右反転して表示させたいとき

・セカンドモニターを接続している場合は、セカンドモニターにもリアビューカメラの映像が表示されますが、映像は反転表示されません

(出荷時: NORMAL)

*3 CAMERA、CAMERA REVを選んだ状態でソースをAV2にしている場合は、モニターの設定と画面サイズの切換えはできません。ソース名(AV2)も表示されません。

リアビューカメラからの映像が表示されているときは、ソースの切換えはできません。

セットアップ
TV SETUP : 別売のTVチューナーユニットKV-C1000接続時のみ設定できる項目(サブメニュー)です。TVソースでメニューを出すと、TVチューナー用のメニューが表示されます。詳しくは15ページをご覧ください。

画面サイズの切換え

再生する映像のサイズを4通りから選ぶことができます。

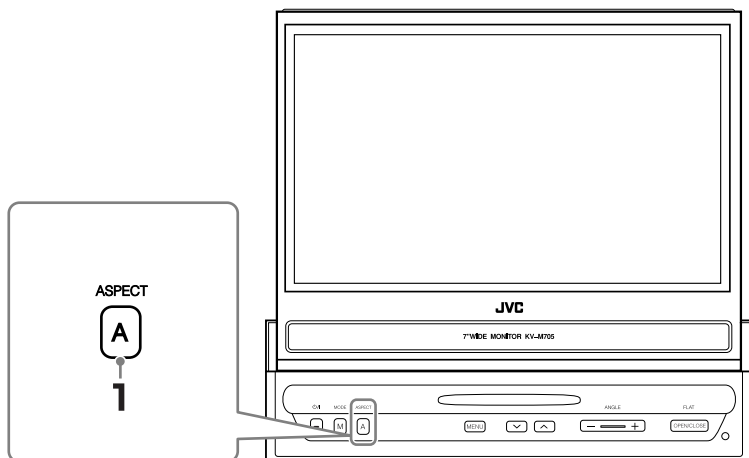

1

ASPECT

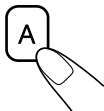

ボタンを押すごとに、次のように画面サイズが切替わります。



- アスペクト **ASPECT** ボタンを押した後、 \vee/\wedge ボタンを押しても画面サイズが切替わります。

16:9サイズの映像の場合

- フル
FULL : 映像のすべてが表示されます。
 ・画面の上下に黒い帯が表示されることがあります。

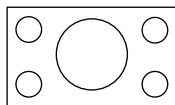

- ノーマル
NORMAL : 映像が水平方向に縮小され、画面の中央に表示されます。
 ・画面の左右に黒い帯が表示されます。
 ・画面の上下に黒い帯が表示されることがあります。

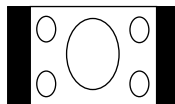

- ジャスト
JUST : 中央部分の映像が水平方向に縮小され、左右両端の映像が引き伸ばされて表示されます。
 ・画面の上下に黒い帯が表示されることがあります。



- ズーム
ZOOM : 画面上に黒い帯を表示しないよう、映像が拡大して表示されます(映像の一部が表示されなくなります)。

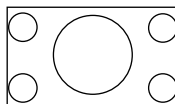

4:3サイズの映像の場合

- フル
FULL : 映像全体が水平方向に引き伸ばされ、映像のすべてが表示されます。

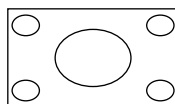

- ノーマル
NORMAL : 映像が画面の中央に表示されます。
 ・画面の左右に黒い帯が表示されます。

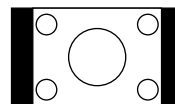

- ジャスト
JUST : 映像の両端が水平方向に引き伸ばされ、映像のすべてが表示されます。
 ・映像の中央部分はあまり引き伸ばされません。

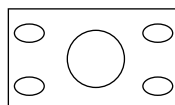

- ズーム
ZOOM : 画面上に黒い帯を表示しないよう、映像が拡大して表示されます(映像の一部が表示されなくなります)。

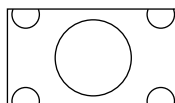

TVチューナー(別売)を使う

別売のTVチューナーユニットKV-C1000を本機に接続している場合、本機で以下の操作を行うことができます。

テレビ放送を受信するには

1

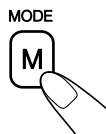

入カソース選択時に「TV」を選ぶ

TVチューナーユニットKV-C1000接続時は、ボタンを押すごとに、次のように入カソースが切り替わります。「TV」を選びます。

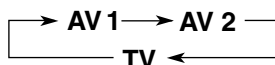

放送局を選ぶには

V/∧ ボタンを押してください。

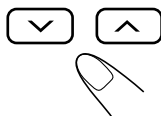

押すごとにチャンネルが変わり、押し続けると連続して変わります。下記の「モニターの設定」メニューを使うと、あらかじめ記憶させておいた放送局から選局できます(プリセット選局→15ページ参照)。

TVチューナーの設定

別売のTVチューナーユニットKV-C1000を本機に接続している場合、「モニターの設定」メニューにTV ^{セットアップ}SETUPが追加され、TVチューナーの設定を行うことができます。

1

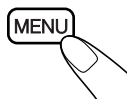

メニューを表示させ、TV ^{セットアップ}SETUPにカーソルを合わせる

カーソル

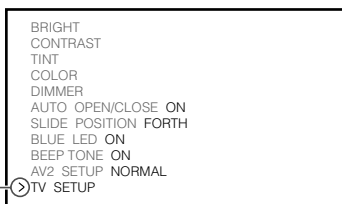

2

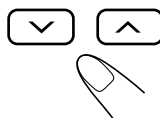

V/∧ ボタンを押す

サブメニューが表示されます。

3

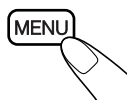

設定したい項目を選ぶ

・設定項目については、15ページをご覧ください。

4 選んだ項目を設定する



5 設定を終了する

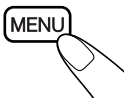

•メニュー表示が消えるまでボタンをくり返し押してください。

TV SETUPで設定できる項目(サブメニュー)

TV SEARCH MODE: テレビ放送選局時(14ページ参照)に、放送局をチャンネルごと
に選局する(CHANNEL)か、あらかじめ記憶させておいた
放送局から選択する(PRESET)かを選びます。
CHANNEL: 選局時に ∇/\wedge ボタンを押すごとにチャンネル
が切替わります。
PRESET: 選局時に ∇/\wedge ボタンを押すごとに、記憶さ
せておいた放送局を受信します
(プリセット選局)。
•出荷時: CHANNEL

TV PRESET MEMORY: 以下の方法で、放送局を記憶させることができます。
1~12: 受信中の放送局をお好みのプリセット番号に
記憶させることができます。
 ∇/\wedge ボタンでお好みのプリセット番号を選び、
2秒以上押すと、現在受信中の放送局が
記憶されます。
AUTO: AUTOを選び、 ∇/\wedge ボタンを2秒以上押すと、
電波の強い放送局を自動選局し、プリセット番号
1~12に記憶させることができます。
LIST: LISTを選び、 ∇/\wedge ボタンを2秒以上押すと、記憶
させた放送局を一覧表示させることができます。

TV CHANNEL DISP: チャンネル表示の表示(ON)/非表示(OFF)を選びます。
選択項目: ON、OFF
•出荷時: OFF

TV AUDIO: 主音声と副音声を持つ番組を受信している場合に、音声を
切替えることができます。
MAIN: 主音声
SUB: 副音声
MAIN+SUB: 主音声+副音声
•出荷時: MAIN

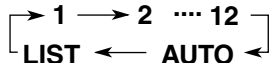

お手入れについて

キャビネットをいためないために

- 本体に殺虫剤やベンジン、シンナーなどの揮発性物質を付着させないでください。色落ちや変色の原因になります。
- 布に洗剤をつけてご使用になるときは、以下にご注意ください。
 - － 本体に長期間ゴム製品やビニール製品を接触させないでください。
 - － 表面に傷がつきますので、研磨剤の入った洗剤を使用しないでください。

汚れは柔らかい布で軽くふきとってください。

汚れがひどいときは水で薄めた台所用中性洗剤にひたした布をよくしぼってふきとり、乾いた布でからぶきしてください。

本体内部に水滴が入り込む可能性があるため、洗剤を直接本体にかけないでください。

故障かな？と思う前に

以下の点をお調べください。

症状	原因	対処法
• どのボタンを押しても正しく動作しない。	雑音などの影響で内蔵のマイコンが誤動作しています。	モニターをリセットしてください(下の図をご覧ください)。
• 画面上に赤い点、青い点、緑の点がある。	これは液晶パネル特有のもので故障ではありません。	4 ページと 19 ページの「ご注意」をご覧ください。
• 映像が表示されない。 • 音声が聞こえない。	正しい入力ソースを選んでいますか？	正しい入力ソースを選んでください。
• スピーカーがハウリングを起こしている。	モニターに接続したビデオカメラが録画モードになっている。	録画モードをキャンセルしてください。

モニターをリセットするには

下の図のように、モニター前面のリセットボタンをボールペンの先などで押します。
画面サイズなどの設定項目がお買い上げ時の状態に戻ります。

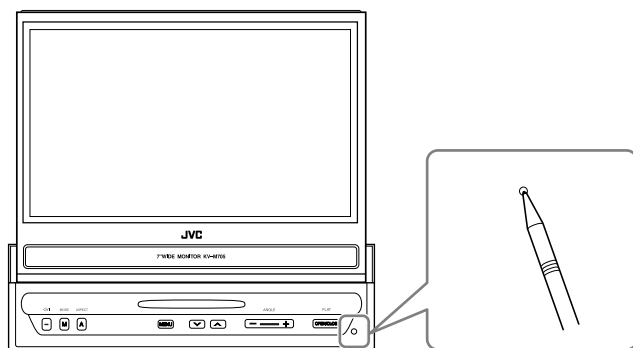

保証とアフターサービス(必ずお読みください)

保証書(別添)

保証書は、必ず「お買い上げ日・販売店名」等の記入をお確かめのうえ、販売店から受取っていただき内容をよくお読みの後、大切に保管してください。

保証期間は
お買い上げの日から1年間

補修用性能部品の最低保有期間

本機の補修用性能部品の最低保有期間は、製造打切り後8年です。

補修用性能部品とは、その製品の機能を維持するために必要な部品です。

修理に関するご相談やご不明な点は

修理に関するご相談やご不明な点は、お買い上げ販売店または別紙の「JVCカーオーディオ製品サービス窓口案内」をご覧のうえ最寄りのサービス窓口にお問い合わせください。

修理を依頼されるときは

持込修理

17ページの「故障かな?と思う前に」に従ってお調べください。それでもなお正しく動作しないときは、使用を中止し、お買い上げの販売店に修理をご依頼ください。このとき不具合の発生したDVD/CDなどのメディアも、一緒にご持参ください。

保証期間は

修理に際しましては保証書をご提示ください。保証書の規定に従って販売店が修理させていただきます。

保証期間が過ぎているときは

修理すれば使用できる製品については、お客様のご要望により有料で修理させていただきます。

便利メモ	お買い上げ日	
	お買い上げ店名	☎() -

お客様の個人情報のお取り扱いについて

ご相談窓口におけるお客様の個人情報につきましては、日本ビクター株式会社およびピクターグループ関係会社(以下、当社)にて、下記のとおり、お取り扱いいたします。

- お客様の個人情報は、お問い合わせへの対応、修理およびその確認連絡に利用させていただきます。
- お客様の個人情報は、適切に管理し、当社が必要と判断する期間保管させていただきます。
- 次の場合を除き、お客様の同意なく個人情報を第三者に提供または開示することはありません。
 - 1 上記利用目的のために、協力会社に業務委託する場合。当該協力会社に対しては、適切な管理と利用目的外の使用をさせない措置をとります。
 - 2 法令に基づいて、司法、行政またはこれに類する機関から情報開示の要請を受けた場合。
- お客様の個人情報に関するお問い合わせは、ご相談いただきましたご相談窓口にご連絡ください。

主な仕様

本体

画面： 7型ワイド液晶パネル

画素数：

336,960ピクセル
(縦480×横234×3)

表示方式：

透過TN型

駆動方式：

TFT(薄膜トランジスター)アクティブマトリックス方式

カラー方式：

NTSC

入力端子

映像(コンポジット)：

RCAピン(2系統)
1V(p-p)、75Ω

音声： RCAピン(2系統)
1.5V(rms)

出力端子

映像(コンポジット)：

RCAピン(1系統)
1V(p-p)、75Ω

音声： RCAピン(1系統)
1.5V(rms)

その他の端子

AV BUS端子×1

取付寸法：

幅178mm×高さ50mm
×奥行160mm

外形寸法(モニター収納時)：

幅178mm×高さ50mm
×奥行190mm

質量： 1.6kg (付属品含まず)

一般

電源： DC14.4V(11V~16V で使用可能)

アース：

マイナスアース車専用

使用温度範囲：

0℃から40℃まで

保管温度範囲：

-20℃から80℃まで

仕様および外観は改善のため、予告なく変更することがありますのでご了承ください。

<お知らせ>

- 付属品は、別紙の取付説明書をご覧ください。
- モニター使用時の寸法と可動範囲は、**8**ページをご覧ください。

ご注意：

液晶パネルは非常に精密度の高い技術で作られており、99.99%以上の有効画素がありますが、0.01%の画素欠けや常時点灯する画素がありますのであらかじめご了承ください。

ご相談や修理は

ビクター製品についてのご相談や修理のご依頼は、
お買い上げの販売店にご相談ください。

転居されたり、贈答品などでお困りの場合は、下記の相談窓口にご相談ください。

修理などのアフターサービスに
関するご相談

お買い物相談や製品についての全般的なご相談
JVCカーAV お客様ご相談センター

別紙の
「JVCカーAV 製品サービス窓口案内」をご覧ください。

 0120-977-846 (フリーコール)
FAX(027)254-8927
受付時間 10:00~18:00
(土、日、祝日、当社休日を除く)
〒371-8543 群馬県前橋市大渡町一丁目10番地の1

- ご相談窓口におけるお客様の個人情報のお取り扱いについては、**18** ページをご覧ください。

ビクターインターネットホームページアドレス <http://www.jvc-victor.co.jp/>
カーAV ホームページアドレス <http://www.jvc-victor.co.jp/car/>

JVC

日本ビクター株式会社

AV&マルチメディアカンパニー
〒221-8528 横浜市神奈川区守屋町3-12