

故障かな?と思う前に

—おや?故障かなと思ったら…
—修理を依頼される前に、もう一度確かめください—

こんなときは	こうなっていないか?	こうします
操作できない。	・MDが入っていない。 (リモコンに「No Disc」が 表示されている)	・MDを入れる。
	・「HELLO」や「T.READ」が 表示されている。	・「HELLO」や「T.READ」が 消えるまで待つ。
演奏できない。	・ホールド状態になっている。 (本体またはリモコン)	・本体またはリモコンのホールド状態を解除する。
	・内部のレンズに露がついている。	・MDを取り出し1~2時間 待つ。
	・充電式電池が消耗している。	・充電式電池を充電する。
音が出ない。	・何も録音されていないMD が入っている。 (リモコンに「BLANK」が表示 されている)	・録音済みのMDを入れる。
	・ヘッドホンが外れている。	・ヘッドホンをしっかり接続 する。
1曲目から演奏がスタートしない。	・演奏中に止めたり、電源を 切ったため。→リジューム 演奏になります。	・ ◀◀ ボタンを押して1曲目 に戻す。
テレビの画面が乱れたりAM放送に雑音が入る。	・テレビやラジオなどのすぐ 近くで使っているため。	・テレビやラジオなどから離 す。
電源が入らない。	・本体とリモコンがホールド 状態で演奏中に電池を交換 したため。	・本体とリモコンのホールド 状態を解除してから操作す る。
充電時に充電中を表す本体イルミネーションが点灯しない。	・充電端子が汚れている。	・本体および充電スタンドの 充電端子を清掃する。
リモコンの表示窓が消える。	・本体がパワーセーブモード (ホールド状態)になっている ため。	・本体のホールド状態を解除 する。
アラーム(スリープ)時間が表示されない。	・アラーム(スリープ)時間 カウントダウン中に音量 調節などをしたため。	・DISP.ボタンを2秒以上押 すと表示されます。
表示窓に「READ ERROR」が表示され、操作できない。	・データの読み込みができな い。	・もう一度MDを入れ直す。
「DEMO」が表示され、充電できない。	・電池が逆に入っている。 ・電池が入っていない。	・ ⊖ 側から先に入れる。 ・電池を入れる。

- 上記の処置をしても正しく動作しないときは、いったん充電式電池を入れ直してください。

MDについて

●いつまでも美しい音を保つために

ディスクそのものはカートリッジに入っていますので、ほこりや汚れを気にせず、手軽に取り扱えます。ただし、いつまでも美しい音をお楽しみいただくためには次のことに注意してください。

シャッターは開けないで
MDのシャッターは、開かないようにロックされています。無理に開けようとするとMDがこわれます。

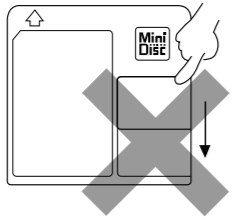

置き場所に気をつけて

- 次のようなところには置かないでください。
 - ・直射日光が当たるところや車の中など温度の高いところ
 - ・風呂場など湿気の高いところ
 - ・海辺や砂場など、砂ぼこりが多いところ

ディスクが反ったり、汚れやキズなどで使えなくなる原因となります。

定期的にお手入れを

MDにほこりやゴミがついたときは、乾いたやわらかい布でふき取ってから使用してください。

保証とアフターサービス (必ずお読みください)

保証書(別添)	補修用性能部品の最低保有期間
保証書は必ず「お買い上げ日・販売店名」等の記入をお確かめのうえ、販売店から受取っていただき内容をよくお読みの後、大切に保管してください。	ポータブルMDプレーヤーの補修用性能部品の最低保有期間は、製造打ち切り後8年です。
保証期間 お買い上げの日から1年間	補修用性能部品とは、その製品の機能を維持するために必要な部品で

修理に関するご相談やご不明な点は
修理に関するご相談やご不明な点は、 お買い上げの販売店 または別紙の「ビクターサービス窓口案内」をご覧ください。お気軽にサービス窓口にお問い合わせください。

修理を依頼されるときは	持込修理												
「故障かな?と思う前に」に従ってお調べください。それでもなお異常のあるときは、使用を中止し、 お買い上げの販売店 に修理をご依頼ください。このとき不具合の発生したディスクも一緒にご持参ください。													
保証期間中は 修理に際しましては保証書をご提示ください。保証書の規定に従って販売店が修理させていただきます。													
保証期間が過ぎているときは 修理すれば使用できる製品については、お客様のご要望により有料で修理させていただきます。													
<table border="1"> <tr> <td></td> <td>お買い上げ日</td> <td>年 月 日</td> <td>ポータブルMDプレーヤー XM-ZX3/XM-B11P</td> </tr> <tr> <td>便利メモ</td> <td>お買い上げ店名</td> <td>☎() -</td> <td></td> </tr> <tr> <td></td> <td>最寄りのビクターサービス窓口</td> <td>☎() -</td> <td></td> </tr> </table>		お買い上げ日	年 月 日	ポータブルMDプレーヤー XM-ZX3/XM-B11P	便利メモ	お買い上げ店名	☎() -			最寄りのビクターサービス窓口	☎() -		
	お買い上げ日	年 月 日	ポータブルMDプレーヤー XM-ZX3/XM-B11P										
便利メモ	お買い上げ店名	☎() -											
	最寄りのビクターサービス窓口	☎() -											

別売りのオプション品
カセットアダプター: CK-101 接続コード(ステレオミニ): CN-203A 充電式電池: BN-R129 CN-201A

お手入れ

■本体のお手入れ

本体が汚れたときは、乾いた布でふいてください。汚れがひどいときは、中性洗剤をうすめて軽くふいたあとから**ぶき**します。
 ・アルコールやシンナーなどは使用しない
 ・化学ぞうきんを使用するときは、その注意書きに従う

■充電端子のお手入れ

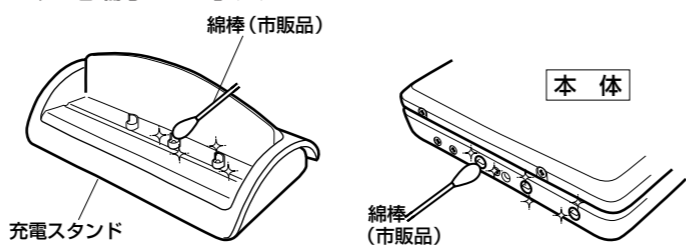

充電端子が汚れていると、充電できないことがあります。月に一度、市販の綿棒などを使って清掃してください。

主な仕様

—本機の仕様および外観は、改善のため予告なく変更することがあります。—

形式	ミニディスクデジタルオーディオシステム
サンプリング周波数	44.1kHz
音声圧縮方式	ATRAC/ATRAC 3(MD LP)方式
チャンネル数	2チャンネル・ステレオ
周波数特性	20Hz~20kHz±3dB(負荷インピーダンス47kΩ)
出力端子	ヘッドホン(ステレオ)×1 32Ω~47kΩ
実用最大出力	3mW+3mW(JEITA/DC)
電源	DC1.2V(充電式電池BN-R129使用) DC1.5V(市販の単3形アルカリ乾電池使用)
充電時間	BN-R129:約3.5時間
電池持続時間	ヘッドホン連続再生時間*1

	SPモード	LP2モード	LP4モード
充電式電池(BN-R129)	約48時間	約64時間	約81時間
単3形アルカリ乾電池	約83時間	約114時間	約142時間
BN-R129+単3形アルカリ乾電池	約130時間	約178時間	約225時間

*1 音量はVOL13のとき
周囲の温度や使用状況により、上記の電池持続時間と異なることがあります。

アラーム

スリープタイマー } 1分~99分(切換式)

最大外形寸法 幅77.2mm×高さ19.2mm×奥行83mm
幅75.4mm×高さ17mm×奥行82.2mm(突起部を除く)

質量 約100g(充電式電池含む)
約75g(本体のみ)

充電スタンド(AC-R1213) 入力:DC6V(付属のACアダプター使用)
出力:DC1.2V

- SI単位を使用しています。
- JEITAは、電子情報技術産業協会の規格による数値です。
- 本機は、ドルビーラボラトリーズの米国および外国特許に基づく許諾製品です。

付 属 品	
ヘッドホン…………… 1	充電式電池(BN-R129)…… 1
リモコン…………… 1	充電スタンド(AC-R1213)… 1
キャリングポーチ…………… 1	ACアダプター(AA-R501)… 1
乾電池ケース…………… 1	



取扱説明書

ポータブルMDプレーヤー

型名 XM-ZX3/XM-B11P

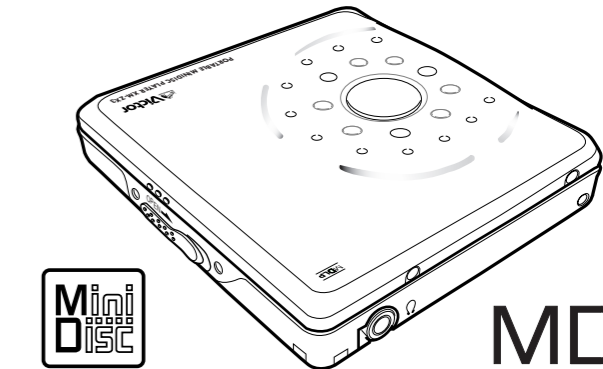

MDLP

—お買い上げありがとうございます。—

△ご使用前に
この「取扱説明書」をよくお読みのうえ、正しくお使いください。特に「安全上のご注意」は、必ずお読みになり安全にお使いください。そのあと保証書と一緒に大切に保管し、必要なときにお読みください。

LVT0967-001C

ご注意

- 本機は精密に作られています。本機に強い衝撃を加えたり、落下させないでください。故障の原因となります。

ご相談や修理は
ビクター製品についてのご相談や修理のご依頼は、お買い上げの販売店にご相談ください。転居されたり、贈答品などで困りの場合は、下記の相談窓口にご相談ください。
修理などのアフターサービスに関するご相談 ビクターサービスエンジニアリング株式会社
別紙の「ビクターサービス窓口案内」をご覧ください。
お買い物相談や製品についての全般的なご相談 お客様ご相談センター
フリーダイヤル 0120-2828-17 携帯電話・PHS・FAXなどからのご利用は
東京 ☎(03)5684-9311 大阪 ☎(06)6765-4161 FAX (03)5684-9317 FAX (06)6765-4891 〒113-0033 東京都文京区本郷3-14-7 〒550-0013 大阪府西区新町3-1-31 ビクター本郷ビル ビクター新町ビル

ビクターインターネットホームページアドレス
http://www.jvc-victor.co.jp/

日本ビクター株式会社
AV&マルチメディアカンパニー
〒221-8528 神奈川県横浜市中区守屋町3-12



安全上のご注意

—はじめにお読みください—

絵表示について

この取扱説明書と製品には、お使いになる人や他の人への危害や財産への損害を未然に防止するため、いろいろな絵表示をしています。

- 表示の注意文を無視して、誤った使いかたをしたときに生じる危険や損害の程度を次のように区分し、説明しています。よくお読みの方へ正しくお使いください。

 危険	この表示の注意文を守らないと、「死亡または重傷を負う危険が切迫して生じることが想定される」内容を示しています。
 警告	この表示の注意文を守らないと、「死亡または重傷を負う可能性が想定される」内容を示しています。
 注意	この表示の注意文を守らないと、「傷害を負ったり物的損害が想定される」内容を示しています。

●絵表示の内容

注意をうながす記号

行為を指示する記号



一般的注意



感電



一般的指示



ACアダプターを抜く

行為を禁止する記号



禁止



分解禁止



水ぬれ禁止

充電式電池について

⚠危険

■専用の充電スタンド(AC-R1213)で充電する

- 指定以外の充電スタンドを使うと、電池の液もれや発熱、破裂の原因となります。充電は本体に入れて行います。

■以下のことを守り正しく取り扱う

- ⊕と⊖は、機器の表示のとおり正しく入れる。
- ⊕と⊖の端子をショートさせない。また金属性のネックレスやコインなどと一緒に携帯しない。
- 加熱したり分解、火の中に入れてはいけない。
- 外装チューブをはがしたり、傷をつけない。
- 火のそばや高温になる場所で使用したり充電しない。
- 充電中、発熱や変形その他今までと異なることに気づいたら充電を中止してください。
- 長時間使用しないときは、本体から取り出しておく。

- 取り扱いを誤ると、電池の液もれによりけがや周囲を汚す原因となります。万一、もれた液が体についたときは、水でよく洗い流してください。

本体について

⚠警告

■自動車やバイク、自転車などを運転中は使用しない



- 運転中に使用すると、交通事故の原因となります。
- また、歩きながら(特に踏切や横断歩道など)使用するときも周囲の交通や路面状況に十分ご注意ください。

■水をかけたりぬらしたりしない

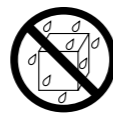

水ぬれ禁止

- 機器が水がかかる場所(風呂場や台所など)で使用すると、内部に水が入り、火災や感電の原因となります。
- 万一、内部に水や異物が入ったときは、すぐに電源を切り販売店にご連絡ください。

■分解・改造しない



分解禁止

- 内部に金属物が入ると、故障や火災、感電の原因となります。
- 点検や修理は販売店にご依頼ください。

⚠注意

■大音量で長時間つづけて聞きすぎない



- 耳を刺激するような大きな音量で長時間つづけて聞くと、聴力に悪い影響を与えることがあります。
- はじめから音量を上げすぎると、突然大きな音が出て耳をいためることがあります。
- 音量は徐々に上げましょう。

■充電式電池を機器に入れるときは、極性表示(⊕と⊖の向き)に注意し、機器の表示通り正しく入れる



- 間違えると電池の破裂、液もれにより、火災やけが、周囲を汚す原因となります。

充電スタンドについて

⚠危険

■専用のACアダプター(AA-R501)を使う



- 指定以外のACアダプターを使うと、故障や火災の原因となることがあります。
- XM-ZX3/XM-B11P専用の充電スタンドです。他の機器の充電はしないでください。

ACアダプターについて

⚠警告

■電源は、交流(AC)100Vを使う



- 指定以外の電圧で使用すると、火災や感電の原因となります。
- 充電式電池：BN-R129専用の充電スタンドに使うACアダプターです。他の電池の充電には使用しないでください。

■プラグは定期的に清掃する



- プラグにほこりなどがたまると、湿気等で絶縁が悪くなり火災の原因となります。プラグを乾いた布で清掃してください。
- 充電が終了したら、ACアダプターをコンセントから抜いておいてください。

■ぬれた手でACアダプターを抜き差ししない



ぬれ手禁止

- 感電の原因となります。

■電源コードが傷んだら(芯線の露出、断線など)販売店にACアダプターの交換を依頼する



- そのまま使用すると火災・感電の原因となります。

■電源コードの上に重い物を乗せたりしない



- コードに傷がついて火災・感電の原因となります。

⚠注意

■ACアダプターは、根元まで差し込んでもゆるみがあるコンセントには接続しない



- 発熱して火災の原因となることがあります。販売店や電気工事にコンセントの交換を依頼してください。

■ACアダプターを抜くときは、電源コードを引っ張らない



- コードが傷つき、火災・感電の原因となることがあります。必ず本体を持って抜いてください。

乾電池について

⚠警告

■乾電池は正しく取り扱う



- ⊕と⊖は、電池ケースの表示のとおり正しく入れる。
- 充電しない。
- 加熱したり分解、火の中に入れてはいけない。
- 長時間使用しないときは、乾電池ケースから取り出しておく。

- 取り扱いを誤ると、電池の液もれによりけがや周囲を汚す原因となります。万一、もれた液が体についたときは、水でよく洗い流してください。

使用上のご注意

■本体の置き場所について

次のような場所には置かないでください。変形や変色、故障の原因となります。

- 窓を閉めきった自動車の中(とくに夏期)
- 風呂場など湿気の多いところ
- ホコリの多いところ
- 直射日光の当たる場所や暖房器具の近く
- 腐食性のガスなどが発生するところ

■航空機の中では電源を入れないでください

機内の電子機器に影響を与える恐れがあります。必ず機内では電源を切っておいてください。

■充電式電池について

- 充電中は、ACアダプターが熱を持ちますが、異常ではありません。
- ラジオの近くで充電すると、AM放送に雑音が入ることがあります。
- 充電は周囲の温度が10℃～35℃の所で行ってください。
- 持ち運びや保管するときは、付属の電池ケースをお使いください。
- 長時間使用しないときは、充電式電池の性能劣化を防ぐため半年に1回以上充電しておいてください。
- 十分に充電しても使える時間が通常の半分以下になったときは、新しい充電式電池と交換してください。充電式電池の寿命です。
- ご使用済みの充電式電池は、貴重な資源を守るために廃棄しないで充電式電池リサイクル協力店にお持ちください。

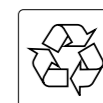

Ni-MH

■電池を交換するときは、必ず電源を「切」にしておいてください。

- 電源「入」のまま交換すると、設定が変わったり故障の原因になることがあります。

■操作中の動作音について

- 本機は、省電力の動作方式になっています。このため、動作中は断続的に動作音がしますが故障ではありません。

電源を準備する

充電式ニッケル水素電池：BN-R129(以下、充電式電池)で使う

1 電池を本体に入れる

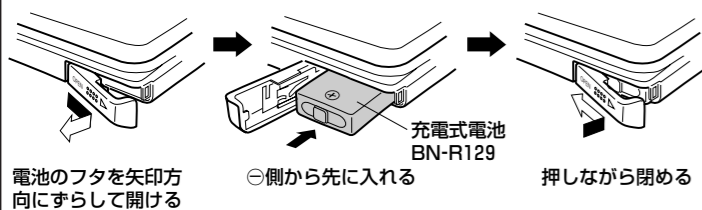

2 充電する(電池は約300回充電できます)

①ACアダプターをつなぐ

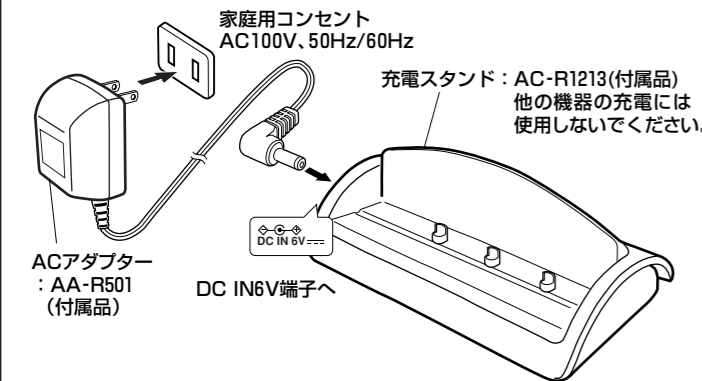

②本体を充電スタンドに置く⇒充電中を表す本体イルミネーションが点灯し、充電スタート

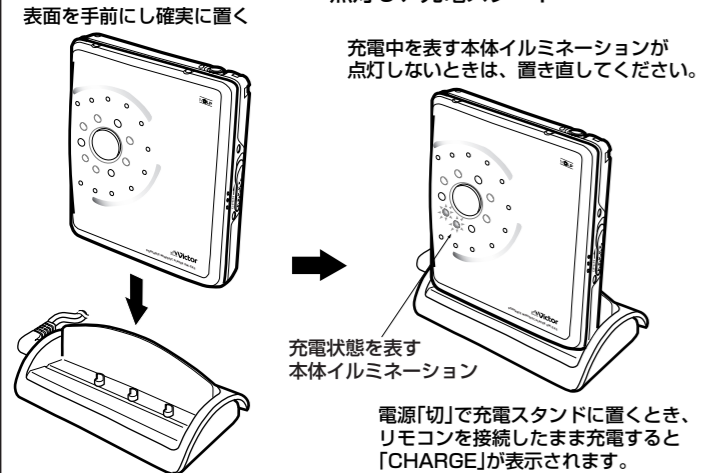

・最大約3.5時間で充電が終わり、充電中を表す本体イルミネーションが消えます。

3 充電が終わったら充電スタンドから外す

・リモコンが接続されていたときは、充電が終ると「CHARGE」の表示が消えます。

・初めて充電するときや長時間使用しなかったときは充電しても通常の使用時間より短いことがあります。何回か充電と再生をくり返すと正常に戻ります。

●電池残量表示について

リモコンの表示窓に表示されます。

(No Disc表示のときは、残量表示が変わりません。MDを入れて確認してください)

この表示のときは、電池残量が少なくなっています。音が途切れたり電源が切れます。

充電スタンドに置いて充電する。充電スタンドに置くと、電池残量表示が消えます。

MD(ミニディスク)を聞く

1 リモコンとヘッドホンをつなぎ本体に接続する

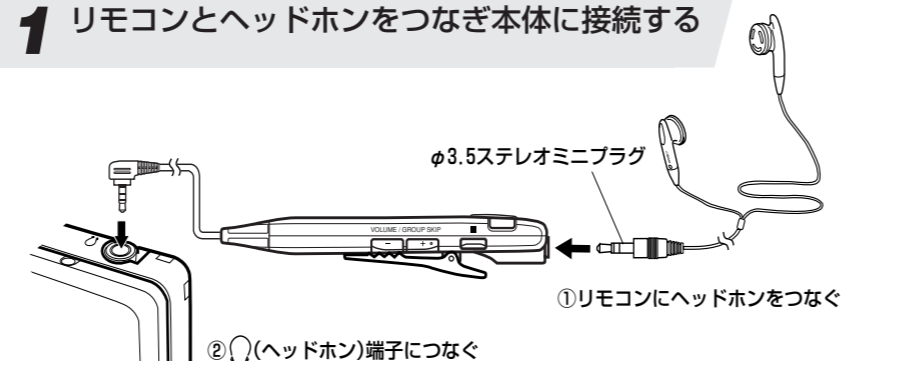

2 MDを入れる

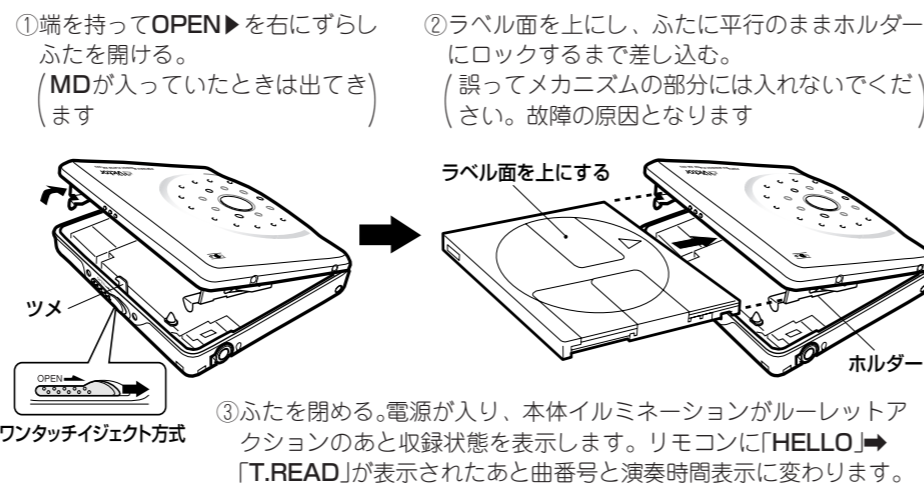

3 聞く

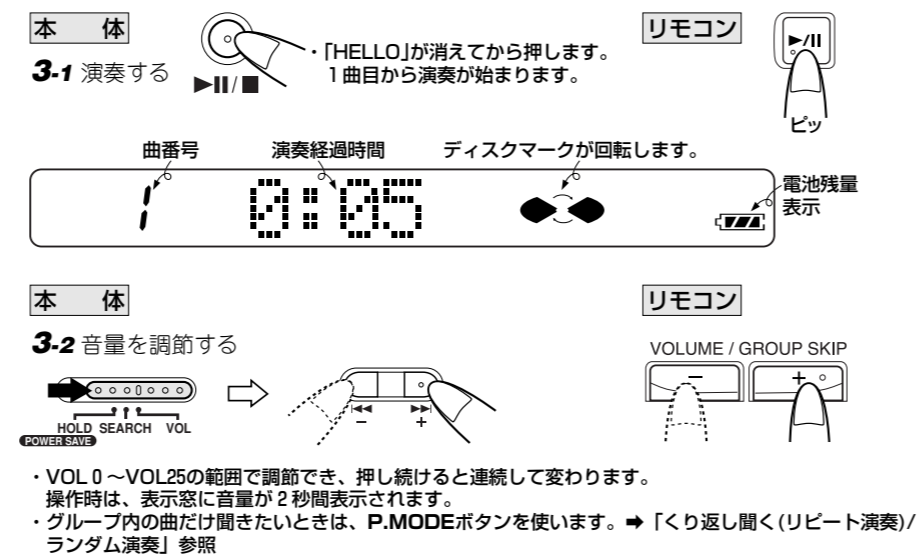

アルカリ乾電池(市販)で使う

1 乾電池を入れる 2 本体に取り付ける

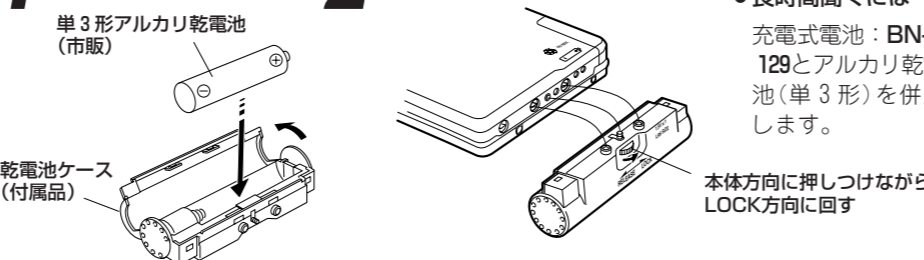

本体

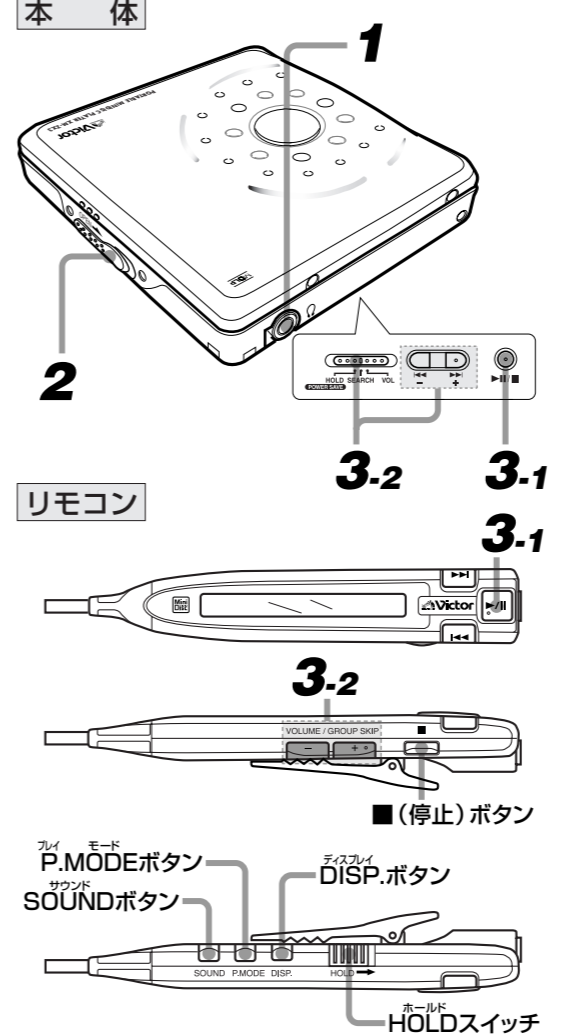

●ステレオ2倍長時間再生(または4倍長時間再生)について

本機はMDLPに対応しております。したがって録音モード(SP、LP2またはLP4)に関係なく演奏できます。LP2またはLP4で録音したMDを演奏すると、表示窓にLP2またはLP4が表示されます。なおSPの表示はありません。ただし本体イルミネーションには表示されます。



- ・SP : 標準のステレオ再生(MD80で最大80分)
- ・LP2 : ステレオ2倍長時間再生(MD80で最大160分)
- ・LP4 : ステレオ4倍長時間再生(MD80で最大320分)

＜お知らせ＞

- ・別紙の「本体イルミネーションのモード一覧」もご覧ください。
- ・MDLPに対応していないMDレコーダーで録音したMDは標準モード(SP)で再生できます。

＜お願い＞

- ・MDは、ツメに当たらないように差し込んでください。万一、ツメを曲げると、ふたが閉まらなくなることがあります。

●途中で演奏を停止するには

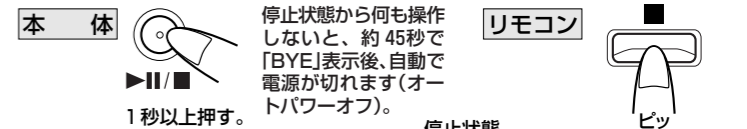

・全曲の演奏が終わったときは自動停止します。

●リジューム再生機能

途中で演奏を停止したとき、MDを交換せずに再び▶/■ボタン(リモコンは▶/■ボタン)を押すと、停止した曲の頭から演奏を再開します。

誤操作を防ぐには

カバンなどに入れて持ち運び中の思わぬ誤操作を防ぐことができます。本体とリモコンそれぞれにHOLDスイッチがあり、別々にホールド状態(誤操作防止状態)にすることができます。

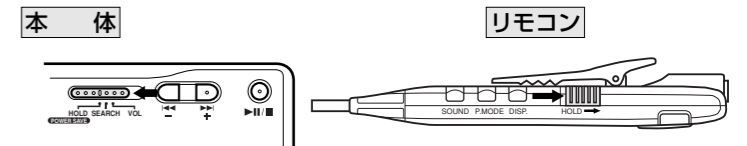

・矢印方向にHOLDスイッチをずらすと、操作を受け付けなくなります。通常の操作をするときは、スイッチを戻してホールド状態を解除します。本体をホールド状態にすると、パワーセーブモードになります。再生中に5分以上何もボタン操作をしないと、リモコンの表示窓が自動的に消えて電池の消費を減らします。この場合、リモコンの▶/■ボタンを押すと、パワーセーブは一時停止し表示窓が点灯します(5分間)。なおパワーセーブモード中は、ルーレットアクションや再生モードなどは表示されません。

リモコンの表示を切替えるには

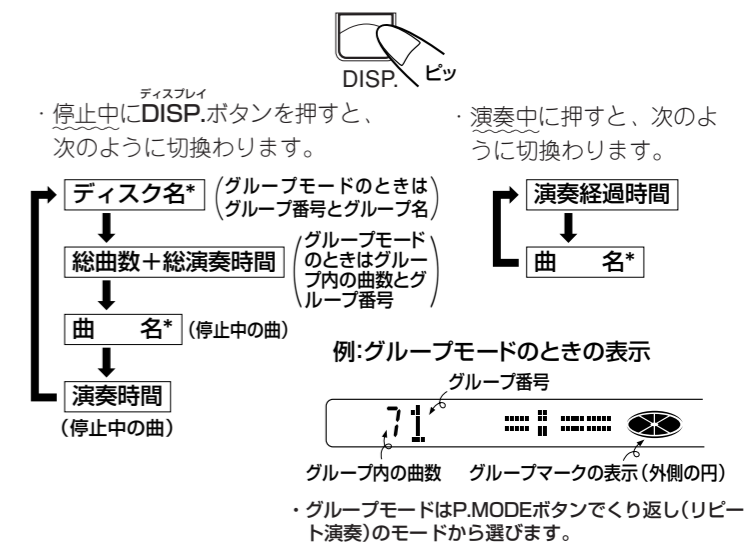

*9文字以上はスクロール表示されます(最大でディスク名は78文字、曲名は80文字まで表示可能)。ディスク名や曲名が記録されていないときは音符マーク(♪...)が表示されます。

電源を切るには(電源「切」)

・停止中に操作します。

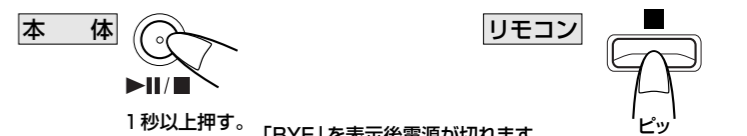

▶/■ボタン(リモコンは▶/■ボタン)を押すと電源が入り、MDが入っているとリジューム再生で演奏がスタートします。(MDが入っていないときは、「No Disc」表示後、約10秒で電源が切れます)

便利な機能を使う

サウンドを変える(デジタル A.C. BASS II機能)

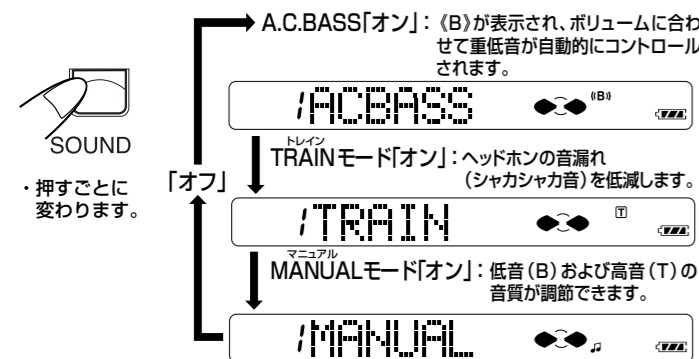

サウンド調節のしかた

1 SOUNDを押して「MANUAL」を表示させる

表示窓に♪が表示されます。

2 SOUNDを2秒以上押して「T」を表示させる

8秒以内に

3 ▶▶または◀◀を「ボン」と押して音質調節のモードにする



◀◀を「ボン」と押すとBの横の-が点滅になり、▶▶を「ボン」と押すとTの横の-が点滅になります。

16秒以内に

4 VOLUMEで好みの音質に調節する

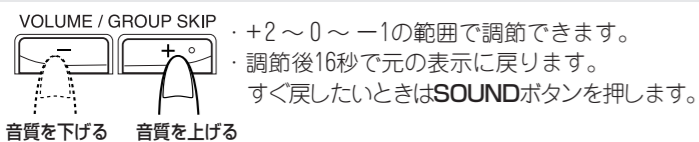

アラーム機能を使う

電車の乗り過ごし防止などに使うと便利です。

1 DISP.を2秒以上押す→ALARMと♪が表示されます

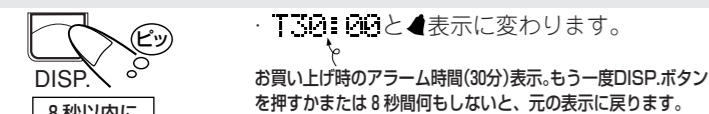

2 ▶▶または◀◀でアラーム時間を設定する

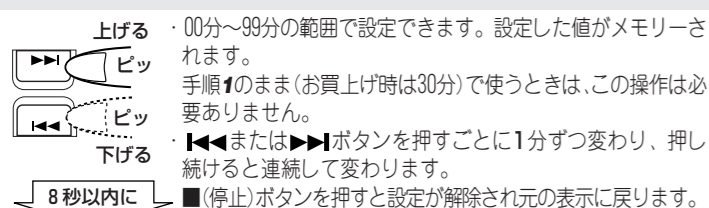

3 ▶/||を押す

♪が点滅に変わり、アラーム時間がカウントダウンします。このときDISP.ボタンを押すと元の表示に戻ります。

T00:00になると、アラーム(ピッ・ピッ・ピッ音)が約30秒間鳴ります。この間再生音は聞こえません。途中でアラーム音を止めるときは、いずれかのボタンを押します。

くり返し聞く(リピート演奏)/ランダム演奏

リモコンのP.MODEボタンを押すと曲をくり返したり、ランダム(無作為)な順番で聞くことができます。グループ内の全曲くり返しもできます。

・停止中に

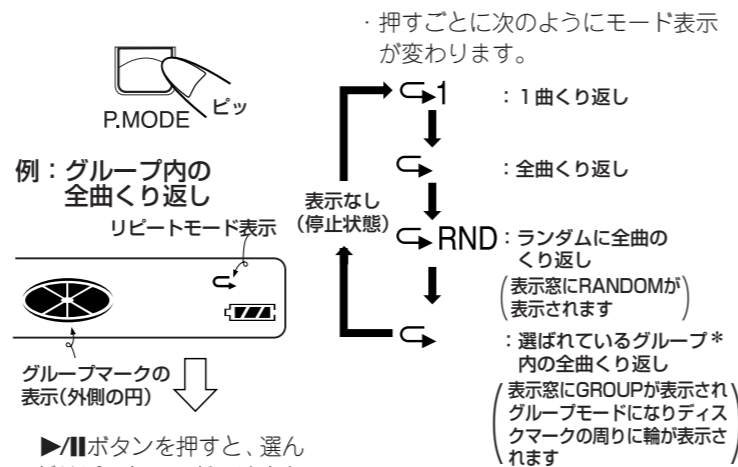

▶/||ボタンを押すと、選んだリピートモードで演奏されます。この例ではグループ内の全曲くり返しになります。

*グループとは…

グループ機能を搭載の機器で録音したMDに限り対応しています。MDLP機能により1枚のMDに録音した多くの曲を、例えばCDごとまたはアーティストごとなどに分けたままとりのことで、グループ分けされていないMDは、このモードにはなりません。

・通常の演奏中に

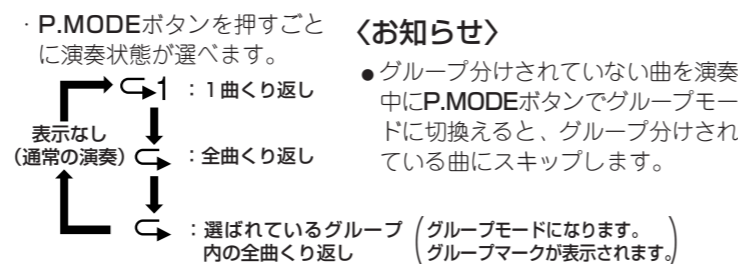

スリープ機能を使う

音楽を聞きながらおやすみになるとき便利です。

1 DISP.を2秒以上押したあとP.MODEを押す

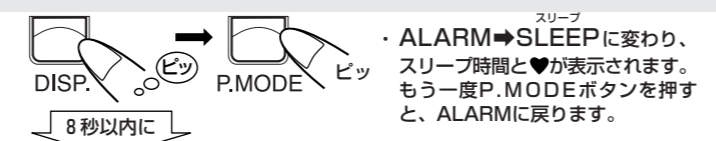

2 ▶▶または◀◀でスリープ時間を設定する

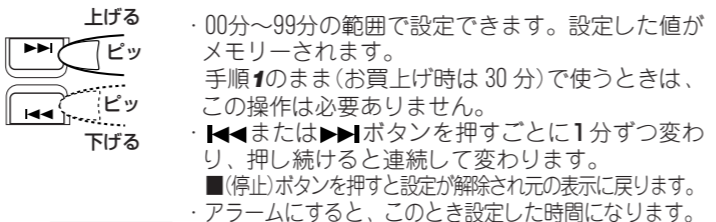

3 ▶/||を押す

♥が点滅に変わり、スリープ時間がカウントダウンします。このときDISP.ボタンを押すと元の表示に戻ります。

スリープ時間を経過すると、「BYE」が表示され電源が切れます。

MDのグループスキップ

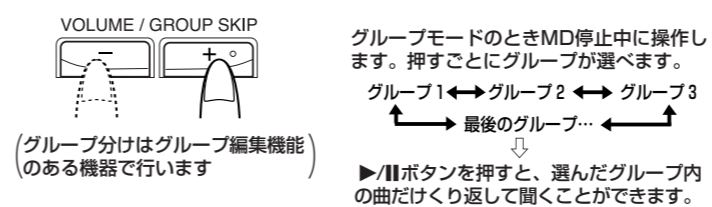

リモコン操作時の「ピッ」音を鳴らなくする

(SOUNDボタンまたは音量調節時は、キーを操作しても「ピッ」音が出ません)

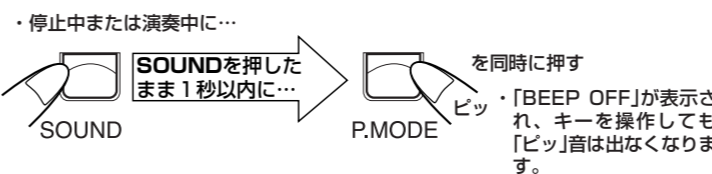

元に戻すときは、もう一度同じ操作をします。(BEEP ONが表示されます)

表示文字のコントラストを変える

周囲温度によっては文字スクロール時などで文字が見づらいときは、コントラストを調節します。

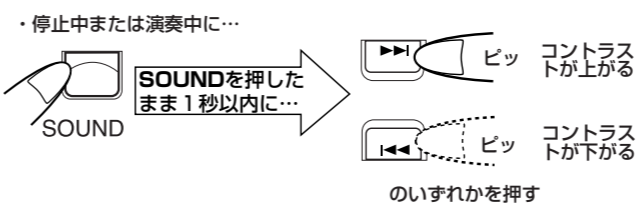

・[LCD00~LCD15]の範囲で調節できます。◀◀または▶▶ボタンを押し続けると連続して変わります。お買い上げ時は[LCD 07]に設定されています。

＜お知らせ＞

・本機は、歩行中などでたとえ振動しても安心な最大160秒(LP4時)音飛びガードメモリーを搭載しております。

市販のストラップの取り付けかた

1 ストラップの細い方を本体の穴に通す 2 太い方を細い方の輪の中に通し、締める

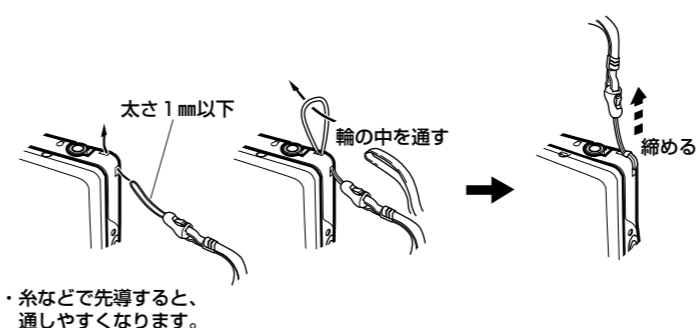

その他の使いかた

	本体	リモコン
一時停止 (リモコンのディスクマークが点滅し、2分間何もしないと停止します)	▶/	▶/
頭出し(スキップ)	▶/	▶/
・停止中に押すと、曲ごとの演奏時間がわかります。	◀ ◻ ▶	◀ ◻ ▶
・「ボン・ボン」と押す。	▶/	▶/
早送り・早戻し(サーチ)	▶/	▶/
・演奏中に押し続ける	▶/	▶/
・「ボン・ボン」と押す。	▶/	▶/

ミニコンボやラジカセで聞く

LINE INまたはAUX IN端子のある機器とつなぐと、MDの音を聞いたり録音することができます。本機の音量は適度に調節してください。

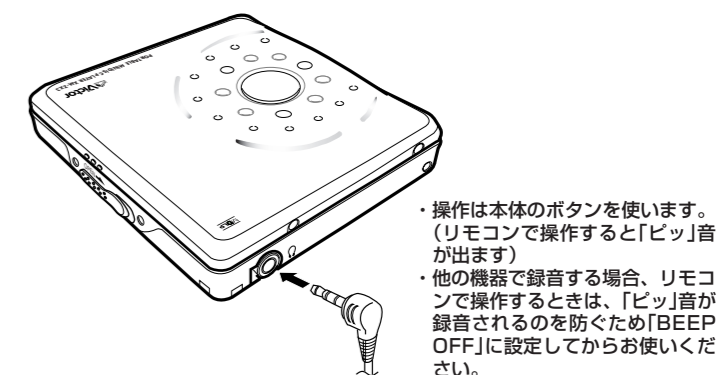

・車の中で聞くとときは

別売りのカセットアダプター: CK-101を接続コードの代わりに使います。カセットアダプターは、右ヘッドのカセットデッキに対応しています。

＜お知らせ＞

・リモコンを使わずに接続すると、雑音が出る場合があります。

・接続する機器によっては、他のソース(音源)より音が小さいことがありますが、これは付属のヘッドホンに合わせてあるため故障ではありません。