



# Victor

## 増設用コードレス子機

# 型名 TN-C501

## 取扱説明書

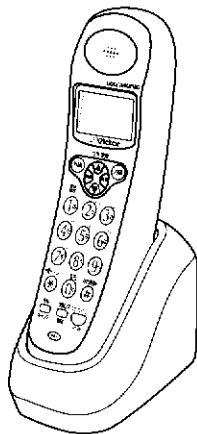

—お買い上げありがとうございます—

ご使用前にこの「取扱説明書」と親機の「取扱説明書」をよくお読みの上、正しくお使いください。特に 2] ~ 7] の安全上のご注意は、必ずお読みいただき、安全にお使いください。

そのあと保証書と一緒に大切に保管し、必要なときにお読みください。

### お使いになる前に

- 本機は、親機側と識別番号(IDコード)を合わせないと使用できません。
- 識別番号(IDコード)は、お買い上げの販売店で登録しますので、親機と電源アダプターをご持参ください。(登録は有料です)

### もくじ

・安全上のご注意 .....	2]
・正しくお使いいただくために .....	8]
・各部のなまえ .....	9]
・充電のしかた .....	10]
・マルチファンクションボタンの使いかた .....	12]
・電話帳の使いかた .....	13]
・文字配列表 .....	15]
・使いかた早見表 .....	16]
・壁に掛けて使うには .....	29]
・故障かな?と思う前に .....	30]
・保証書とアフターサービス .....	31]
・主な仕様 .....	裏表紙

### <お知らせ>

- はじめてお使いになるときは、付属の電池パックを取り付けてから、必ず充電してください。充電しないとお使いになれません。

# 安全上のご注意

## 絵表示について

この取扱説明書と製品には、いろいろな絵表示が記載されています。これらは、製品を安全に正しくお使いいただき、人への危害や財産への損害を未然に防止するための表示です。絵表示の意味をよく理解してから本文をお読みください。

### ⚠ 危険

- この表示の注意文を無視して、誤った取り扱いをすると、死亡または重傷を負う危険が差し迫って生じることが想定される内容を示しています。

### ⚠ 警告

- この表示の注意文を無視して、誤った取り扱いをすると、死亡または重傷を負う可能性が想定される内容を示しています。

### ⚠ 注意

- この表示の注意文を無視して、誤った取り扱いをすると、傷害を負ったり物的損害が想定される内容を示しています。

### ● 絵表示の説明

注意をうながす記号



一般的注意



感電

行為を禁止する記号



禁止



分解禁止



ぬい手禁止

行為を指示する記号



一般的指示



電源アダプターを抜く

**危険**

(電池パックの取扱い)

- 付属の電池パック（ニカド電池）は当社の電話機専用です。

指定以外の用途に使用すると、電池の破裂や性能・寿命の低下の原因となります。また指定以外の電池パックは使用しないでください。



- 電池パックを充電するときは、必ず本機の充電器を使用してください。

指定以外の機器を使用すると、火災や故障の原因となります。



- 電池パックは次のことを守らないと、発熱・破裂・発火の原因となります。

- 電池パックを火の中に投入したり、加熱しないこと
- 電池パックを火のそば、ストーブのそばなど高温の場所で使用したり、充電したり、放置しないこと
- ⊕と⊖の端子を針金等の金属で接続しないこと
- 釘を刺したり、ハンマーで叩いたり、踏み付けたりしないこと
- 分解、改造、ハンダ付けなどをしないこと

**警告**

(電池パックの取扱い)

- 電池パックを使用中や充電中、または保管時に異臭を発したり、発熱したり、変色・変形その他、今までと異なることに気がついたときは、子機から電池パックを取り出し、使用を中止してください。



- 万一、電池パックが液もれして液が目に入ったときは、こすらずにすぐきれいな水でよく洗った後、直ちに医師の治療を受けてください。目に障害を与える恐れがあります。またもれた液が皮膚や衣服に付着したときは、きれいな水で洗い流してください。皮膚がかぶれたりする原因となります。



# 安全上のご注意(つづき)

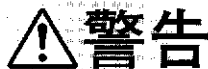

## 警告

### (子機の取扱い)

- 万一、煙が出ている、変なおいや音がするときは、すぐに電源アダプターをコンセントから抜いてください。

異常状態のまま使用すると、火災・感電の原因となります。煙が出なくなるのを確認して販売店に修理をご依頼ください。



- 万一、子機の内部に水などが入った場合は、電源アダプターをコンセントから抜いて、販売店にご連絡ください。

そのまま使用すると火災・感電の原因となります。



- 万一、子機の内部に異物が入った場合は、電源アダプターをコンセントから抜いて、販売店にご連絡ください。

そのまま使用すると火災・感電の原因となります。



- 電源コードが傷んだら（芯線の露出、断線など）販売店に交換をご依頼ください。

そのまま使用すると火災・感電の原因となります。



- 風呂、シャワー室では使用しないでください。

火災・感電の原因となります。



- 電源コードの上に重いものをのせたり、コードが下敷にならないようにしてください。

コードに傷がついて、火災・感電の原因となります。コードを敷物などで覆ってしまうと、気付かずに重いものをのせてしまうことがあります。



- 子機の孔から内部に金属類や燃えやすいものなどを差し込んだり、落し込んだりしないでください。

火災・感電の原因となります。特にお子様のいるご家庭ではご注意ください。



- 子機の近くに花瓶、植木鉢、コップ、化粧品、薬品や水などの入った容器を置かないでください。

こぼれたり、中に入った場合、火災・感電の原因となります。



- 電源アダプターのカバーは絶対に外さないでください。

内部には電圧の高い部分があり、感電の原因となります。内部の点検・整備・修理は販売店にご連絡ください。



# 警告

(子機の取扱い)

- 雷が鳴り出したら、電源アダプターには触れないでください。

火災・感電・故障の原因となります。



- 子機を改造しないでください。

火災・感電の原因となります。



- 電源アダプターは、表示された電源電圧（交流 100 ボルト）以外の電圧で使用しないでください。

火災・感電の原因となります。



- 子機に水が入ったり、ぬれたりしないようにしてください。

火災・感電の原因となります。雨天、降雪中、海岸、水辺での使用は特にご注意ください。



- 万一、子機を落としたり、キャビネットを破損した場合は、電源アダプターをコンセントから抜いて販売店にご連絡ください。

そのまま使用すると火災・感電の原因となります。



- 電源コードを傷つけたり、加工したり、無理に曲げたり、ねじったり、引っ張ったり、加熱したりしないでください。

コードが破損して、火災・感電の原因となります。



- 電源アダプターの刃および刃の付近に埃や金属物が付着している場合は、電源アダプターを抜いてから乾いた布で取り除いてください。

そのまま使用すると火災・感電の原因となります。



- 病院などの使用を禁止された場所では、コードレス電話機をご使用にならないでください。

電子機器や医療機器に影響を与えることも考えられます。近くに設置したり、近くで使用しないでください。



# 安全上のご注意(つづき)

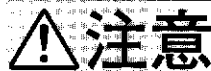

(子機の取扱い)

- 調理台や加湿器のそばなど油煙や湯気が当たるような場所に置かないでください。

火災・感電の原因となることがあります。



- ぐらついた台の上や傾いた所など不安定な場所に置かないでください。

落ちたり、倒れたりしてけがの原因となることがあります。



- 電源コードを熱器具に近付けないでください。

コードの被ふくが溶けて、火災・感電の原因となることがあります。



- 直射日光が当たる場所など異常に温度が高くなる場所に放置しないでください。

キャビネットや部品に悪い影響を与え、火災の原因となることがあります。



- 湿気や埃の多い場所に置かないでください。

火災・感電の原因となることがあります。



- 電源アダプターは、コンセントに根元まで確実に差し込んでください。

差し込みが不完全ですと、発熱したり埃が付着して火災の原因となることがあります。また、電源アダプターの刃に触れると感電することがあります。たこ足配線も、コードが熱を持ち火災・感電の原因となることがありますので、しないでください。



- 電源アダプターは、根元まで差し込んでみがあるコンセントに接続しないでください。

発熱して火災の原因になることがあります。販売店や電気工事にコンセントの交換を依頼してください。



- 電源アダプターを抜くときは、電源コードを引っ張らないでください。

コードが傷つき、火災・感電の原因となることがあります。必ずプラグを持って抜いてください。



- 移動させる場合は、電源アダプターをコンセントから抜いてから行ってください。

コードが傷つき、火災・感電の原因となることがあります。



# ⚠ 注意

(子機の手扱い)

- 旅行などで長期間、子機をご使用にならないときは、安全のため必ず電源アダプターをコンセントから抜いてください。

火災の原因となることがあります。



- お手入れの際は、安全のため電源アダプターをコンセントから抜いて行ってください。

感電の原因となることがあります。



- 電源アダプターや充電器は、布や布団でおおったり、つつんだりしないでください。

熱がこもり、ケースが変形し、火災の原因となることがあります。風通しのよい状態でご使用ください。



- 電池パックに張ってあるビニールカバーをはがさないでください。

ショートして電池の破裂、液もれにより、火災、けがの原因となることがあります。



- ぬれた手で電源アダプターを抜き差ししないでください。

感電の原因となることがあります。



- 子機（充電器）を壁掛けにするときは、重みにより落下しないように堅固に取り付けてください。

落下すると、けがの原因となることがあります。



# 正しくお使いいただくために

## 電源は

- **家庭用コンセント(AC100V)が必要です。**  
付属の電源アダプターをいつも通電状態にあるコンセントにつないでおいてください。
- **電源アダプターはコンセントから外さないでください。**  
電源アダプターをコンセントから外したり、停電のときは子機が待受け状態になり、電池パックを消費しますので、ご注意ください。
- **子機は充電が必要です。**  
お使いになるときは、あらかじめ充電器で充電(9時間以上でいっぱい充電されます)してください。  
充電しすぎになることはありません。
- **子機を使用しないときは、充電器の上に戻しておいて充電してください。**
- **停電時の使用は…**  
家庭用コンセントのAC100Vの電源を必要とするため、停電になると子機の使用はできません。
- **電池パック(BN-R24)の交換時期は…**  
使いはじめてからおよそ2年です。  
充電しても使える時間が短くなってきたときは、新しい電池パックと交換してください。電池パックは消耗品です。  
詳しくは、親機の「取扱説明書」をご覧ください。

## 置き場所

次のような場所に置いたりしないでください。雑音や誤動作の原因になります。

- テレビ、ステレオ、ラジカセ、電子レンジ、電気コタツ、電子カーペット、無線機、OA機器、パソコン、ワープロ、加温器、蛍光灯、電磁調理器などの近く
  - 直射日光の当たる所や暖房器具の近く
  - 特に温度の下がる所、風通しの悪い所
  - 風呂場など湿気の多い所(防水機能はありません)
  - 振動の多い所
  - 磁気の発生する所(スピーカーのそばなど)、金属製の机の上
- あらかじめご家庭のなかで通話できる範囲、場所を確認してから子機を設置してください。

## 電池パック(充電式電池)のリサイクルについて

この製品には、ニカド電池を使用しております。ニカド電池は、リサイクル可能な貴重な資源です。  
ニカド電池の交換および使用済み製品の廃棄に際しては、ニカド電池を取り出し、ニカド電池リサイクル協力店へお持ちください。



# 各部のなまえ

—□内の数字のページに使いかたの説明があります—

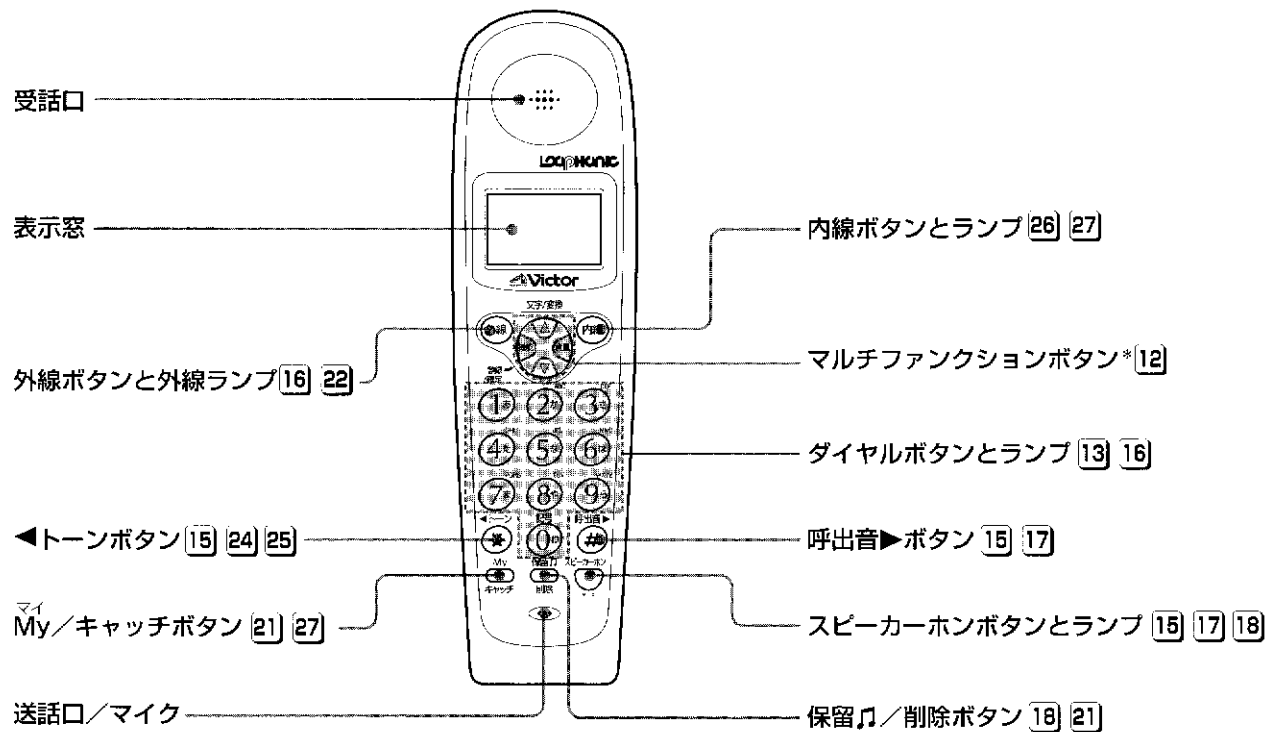

正しくお使いいただくために・各部のなまえ

## <お知らせ>

- 子機は補聴器対応です。「TまたはMT」スイッチ付き補聴器をご利用のお客様は、補聴器の磁気誘導コイルが利用できます。
- 子機と親機の間で電波の届く距離は、半径約100m(直線の見通しのよいところ)です。

\* ダイヤル中にポーズ(間)が必要なときは、マルチファンクションボタンの「音量」側を押します。電話帳登録や転送先の登録のときに使います。

# 充電のしかた (本機は無接点充電方式です)

## 1 充電器に電源アダプターをつなぐ

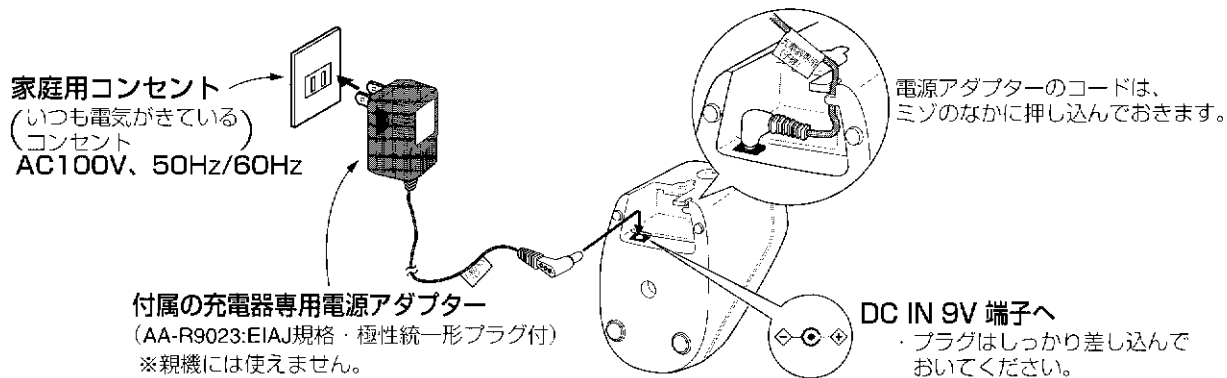

## 2 電池パックを取り付ける

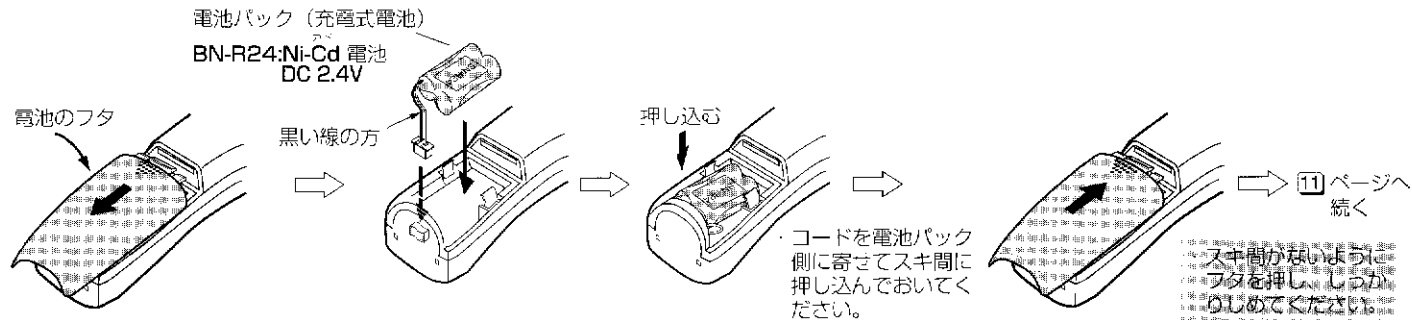

・電池のフタを押してあげます。

### 3 子機を充電器に乗せて充電する

・はじめてお使いになるときは、必ず**9時間以上充電**してください。

下図のように、子機を正しく充電器に乗せてください。異なる向きに乗せると、正しく充電されません。

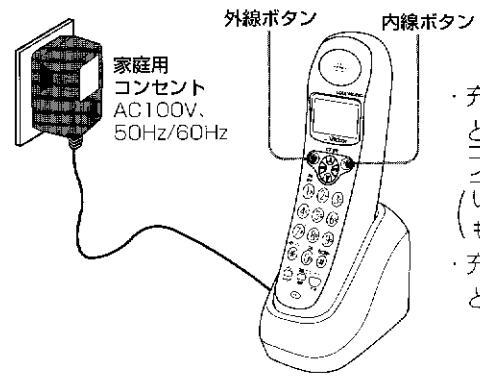

・充電中は**外線ボタンと内線ボタンのランプが点灯**します。  
 (いっぱい充電されてもランプは消えません)  
 ・充電しすぎになることはありません。

#### <お知らせ>

- 初めて充電するときに関り、外線ボタンと内線ボタンのランプが点灯しないことがあります。これは電池パックが完全に放電してしまっているため、約5分以上充電すると点灯します。
- 識別番号を登録すると充電中、または待受け状態のとき子機番号が表示窓に表示されます。

#### ● 電池パックの容量がなくなると

・通話中に電池パックの容量がなくなると、「ピーツ・ピーツ・ピーツ」の警告音が鳴ります。鳴り始めてから3分で通話が切れます。通話をやめてすぐに充電してください。

使用時間のめやす(フル充電時)	
待受け状態 (充電器に置いてないとき)	約200時間
連続通話	約7時間

#### ご注意

- テレビやラジオなどと同じコンセントに電源アダプターをつなぐと、雑音の原因となることがあります。別のコンセントを使うか充電器を離してください。
- 充電器にコインなどの金属物を乗せないでください。発熱ややけどの原因となることがあります。

# マルチファンクションボタンの使いかた

らくらく電話帳の登録や呼出し音の切り替えなど各種の登録、設定がマルチファンクションボタンでできます。

待受け状態で

1 を押す

電話帳 登録  
残り 100件

- ・最初に表示されます。
- ・外線ボタンのランプが消えます。

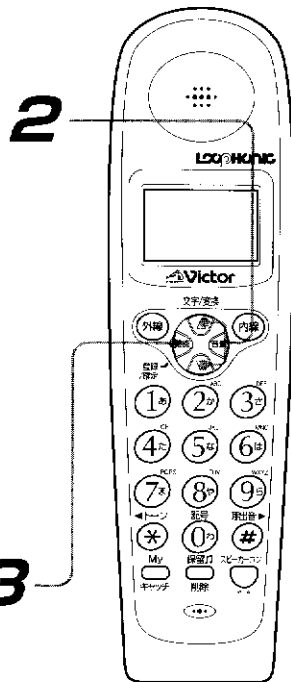



お願い

- 各ボタンは60秒以内に操作してください。それ以上あけると「ピーピー」音のあと解除されます。最初からやり直してください。

<お知らせ>

- 待受け状態とは  
子機を充電器から取り上げて を2回押してボタンのランプを消した状態をいいます。この状態で電話をかけたり、受けたりすることができます。

2 マルチファンクションボタンの  または  を押して選ぶ(以下の機能が選べます)

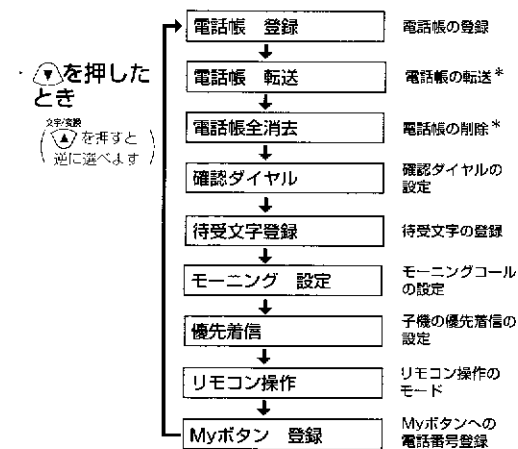

\* 電話帳の削除(電話帳全消去)と電話帳の転送(電話帳 転送)は…電話帳が未登録のときは表示されません。

3 を押す

- ・選んだモードの操作ができます。

# 電話帳の使いかた

らくらく電話帳に100人分の相手の名前と電話番号が登録できます。名前は漢字で6文字(半角英数字、カタカナで12文字)、電話番号は16ケタまで入力できます。

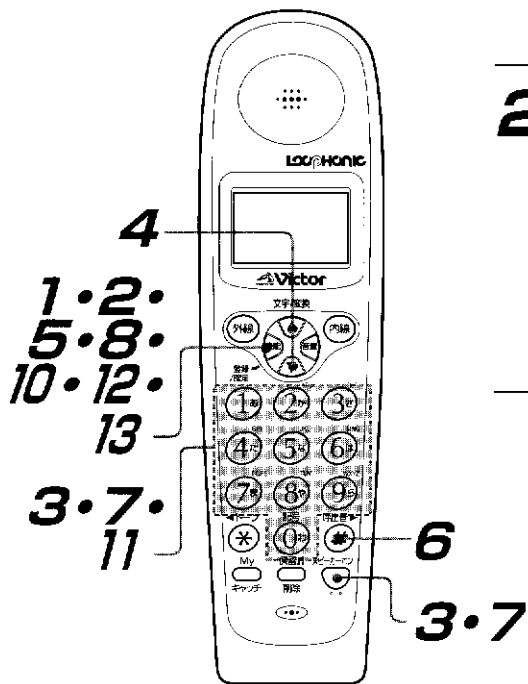

待受け状態で

**1** を押す

電話帳 登録  
残り 100件

**2** を押す

・ 名前の入力ができる状態になります。

名前? 漢  
> あ

**3** ①～⑦、 で姓を入力する

(文字の入力のしかたについては、19ページの「文字配列表」をご覧ください)

・ 名前は漢字で6文字、半角カナ/英数字で12文字まで入力できます。

例: あかぎと入力したとき

名前? 漢  
> あかぎ  
[あ]

**4** または を押す

・ 入力した文字が変換されました。表示窓右下の「001/002」はこの文字に対する漢字の変換候補がふたつあることを示しています。

文字/変換 または を押すたびにに変換候補が変わります。

漢  
> 赤城  
[あ] 001/002

14 ページへ続く

マルチファンクションボタンの使いかた・電話帳の使いかた

# 電話帳の使いかた(つづき)

## 5 を押す

- ・変換が確定します。

## 6 を押す

- ・文字の右側にスペース(空白)が入ります。必要ないときは、この操作は不要です。

## 7 ～、で名を入力する

- ・名を入力したあと、漢字に変換するときには4～5の操作をします。

## 8 を押す

- ・読み仮名を設定する表示窓に変わります。

読み仮名？  
アカキ タロウ  
[ア]

## 9 必要があれば、～で読み仮名を変える

- ・通常は、3と7で入力された文字がそのまま読み仮名として表示されます。必要であれば、ここで読み仮名を変更してください。

## 10 を押す

- ・読み仮名が確定します。

## 11 ～で電話番号を市外局番から入力する(16ケタまで)

- ・10ケタを超えたときはスクロール表示されます。

赤城 太郎  
電話番号？  
023456XXXX

## 12 を押す

- ・表示窓に登録確認のメッセージが表示されます。

赤城 太郎  
登録しますか

## 13 を押す

- ・これで、電話帳に名前と電話番号が登録されます。
- ・残り件数(あと何件登録できるか)  
→登録した名前と電話番号が順に表示されます。

赤城 太郎  
登録しました  
残り 99件

### <お知らせ>

- ・文字や数字を間違えたときは、を押して文字を消し、正しい文字を入力し直します。

# 文字配列表

13 ページの電話帳の登録のとき、ダイヤルボタンを押すと、下表の文字や数字などが選べます。

下表のように、ダイヤルボタンにそれぞれの文字が割り当てられており、ボタンを押した回数により順に文字が表示されます。

▽、▽のいずれかを押すと、ひらがな、カタカナ、英数字が次のように切り替わります。



ひらがな ↔ カタカナ(全角) ↔ カタカナ(半角) ↔ 英数字(全角) ↔ 英数字(半角) ↔ ひらがな …



1文字入力したら<sup>半角</sup>を押して確定します。それから次の文字を入力します。ただし異なる行の文字は続けて入力できます。

ダイヤル ボタン	「ひらがな」「カタカナ」のとき										「英数字」のとき													
	1	2	3	4	5	6	7	8	9	10	1	2	3	4	5	6	7	8	9	10	11	12	13	
①	ア	イ	ウ	エ	オ	ア	イ	ウ	エ	オ	1													
②	カ	キ	ク	ケ	コ						A	B	C	2										
③	サ	シ	ス	セ	ソ						D	E	F	3										
④	タ	チ	ツ	テ	ト	ッ					G	H	I	4										
⑤	ナ	ニ	ヌ	ネ	ノ						J	K	L	5										
⑥	ハ	ヒ	フ	ヘ	ホ						M	N	O	6										
⑦	マ	ミ	ム	メ	モ						P	Q	R	S	7									
⑧	ヤ	ユ	ヨ	ャ	ュ	ョ					T	U	V	8										
⑨	ラ	リ	ル	レ	ロ						W	X	Y	Z	9									
⑩	ワ	ヲ	ン	。	、	—	?	!	スペース		0	—	.	/	( )	.	'	*	#	&	¥	スペース		
○	。	。																						
←	— (カーソル) を左に移動										— (カーソル) を左に移動													
→	— (カーソル) を右に移動、文字の確定										— (カーソル) を右に移動、文字の確定													

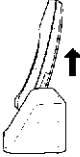

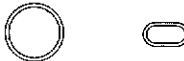

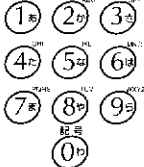
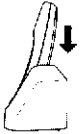
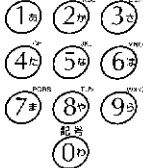

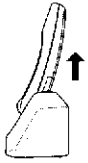

# 使いかた早見表

## 早見表の見かた





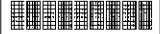







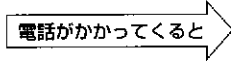

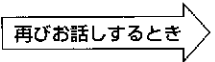
			
ダイヤルボタンを押す	子機を取り上げる	子機を充電器に置く	表示のボタンを押す

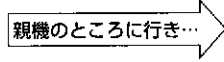
操 作	手 順	
<p>電話をかける</p>	 <p>待受け状態のときは</p> <p>外線</p>	<p>取り上げてからの時間が表示されます。</p> <p>「ツー」音が聞こえたら</p>  <p>相手の電話番号をダイヤルします。押した番号が4秒間表示されます。</p> <p>通話が終わったら</p> 
<p>電話番号を確認してから電話をかける          (「確認ダイヤル」が解除されているときはできません)</p>	<p>充電器に置いたまま…</p>  <p>相手の電話番号をダイヤルします。押した番号が表示されます。</p> <p>ボタンのランプが点滅します。</p> <p>60秒以内に</p> <p>外線</p>	<p>60秒以内に押さないと、「ピーピーピー」音のあと待受け状態になります。</p>  <p>相手にダイヤルされます。</p> <p>通話が終わったら</p> 

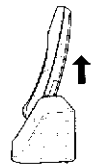

操 作	手 順
電話を受ける	 <p>待受け状態のときは (外線)</p> <p>通話が終わったら</p>  <p>・通話した時間が表示窓に5秒間表示されます。</p>
呼出し音を鳴らなくする	<p>待受け状態のとき</p> <p>呼出音▶  ビー</p> <p>2秒以上押す 「ベルOFF」が表示されます。</p> <p>呼出音▶</p> <p>・もう一度  ボタンを2秒以上押すと、「ビツ」音が出て鳴るように戻ります。「ベルON」が表示されます。</p> <p>・「ベルOFF」は表示窓に常に表示されますが、「ベルON」が表示されるのは、設定した直後だけです。</p>
受話音量を変える	<p>子機を充電器から取り上げる</p> <p>(待受け状態のときは) (外線)を押す</p> <p>音量 </p> <p>・押すごとに</p> <p>標準 ⇄ 大 ⇄ 特大</p> <p>と変わります。</p> <p>標準:  約2秒間表示されます。</p> <p>大: </p> <p>特大: </p>
スピーカーホンを利用する	<p>電話がかかってきたらまたは通話中に…</p> <p>スピーカーホン </p> <p>子機を持たずに話せます。(相手の声は、スピーカーから聞こえます)</p> <p>通話が終わったら (外線)</p>



# 使いかた早見表(つづき)

操 作	手 順
子機を持たずに 電話を受ける (ノンタッチ スピーカーホン)	<div style="display: flex; align-items: center;"> <div style="margin-right: 20px;"> <p>待受け状態 のとき</p>  <p>2秒以上押す。</p> <p>・もう一度 <sup>スピーカーホン</sup>  を2秒以上押すと、解除します。</p> </div> <div style="margin-right: 20px;"> <p>子機番号と「スピーカーホン予約」 が表示されます。 (スピーカーホンボタンの ランプが点滅)</p> </div> <div style="margin-right: 20px;"> <p>電話がかかってくると</p>  </div> <div> <p>約10秒でつながり、 子機を持たずに話 せます(約3分間)。</p> </div> </div>
通話の相手に 待ってもらう (保留)	<div style="display: flex; align-items: center;"> <div style="margin-right: 20px;"> <p>通話中に…</p>  <p>削除</p> </div> <div style="margin-right: 20px;"> <p>保留メロディーが 流れ、「保留」が 点滅表示されます。</p> </div> <div style="margin-right: 20px;"> <p>再びお話しするとき</p>  </div> <div style="margin-right: 20px;"> <p>保留メロディーが 流れ、「保留」が 点滅表示されます。</p> </div> <div style="margin-right: 20px;"> <p>保留中に充電器に置いたときは、 取り上げるだけで保留が解除されます。</p> </div> </div>
親機でとり直す	<div style="display: flex; align-items: center;"> <div style="margin-right: 20px;"> <p>通話中に…</p>  <p>削除</p> </div> <div style="margin-right: 20px;"> <p>保留メロディーが 流れ、「保留」が 点滅表示されます。</p> </div> <div style="margin-right: 20px;">  </div> <div style="margin-right: 20px;"> <p>親機のところに行き…</p>  </div> <div style="margin-right: 20px;">  </div> <div> <p>受話器を取り上げて 話します。 保留音が止まります。</p> </div> </div>
らくらく電話帳で 電話をかける	<div style="display: flex; align-items: center;"> <div style="margin-right: 20px;">  </div> <div style="margin-right: 20px;">  </div> <div style="margin-right: 20px;"> <p>文字/変換</p>   </div> <div style="margin-right: 20px;"> <p>かけたい相手を選ぶ。 (50音順に登録されています)</p> </div> <div style="margin-right: 20px;">  </div> <div>  <p>外線</p> </div> </div>

操 作	手 順
<p>らくらく電話帳の変更 (名前と電話番号)</p>	<p>待受け状態のとき</p> <p>文字/変換 ▲ ▼</p> <p>変更したい相手を選ぶ。</p> <p>機能</p> <p>登録/確定</p> <p>新しい名前と読み仮名を入力する。 (13～14ページ)の手順3～9参照</p> <p>1<sup>abc</sup> 2<sup>bc</sup> 3<sup>bc</sup> 4<sup>abc</sup> 5<sup>abc</sup> 6<sup>abc</sup> 7<sup>abc</sup> 8<sup>abc</sup> 9<sup>abc</sup> 0<sup>abc</sup></p> <p>機能</p> <p>「変更しますか」が表示されます。</p> <p>登録/確定</p> <p>文字/変換 ▲ ▼</p> <p>を押すごとに、表示窓のメッセージが次の順序で変わります。</p> <p>変更しますか(上書き変更) 登録しますか(新規登録) 中止しますか(変更中止)</p> <p>「変更しますか」を選ぶと、変更した情報が上書きされます。 「登録しますか」を選ぶと、変更した情報が新規情報として登録されます。 「中止しますか」を選ぶと、変更操作を中止します。</p> <p>いずれかを選んで</p> <p>機能</p> <p>登録/確定</p>
<p>らくらく電話帳の変更 (電話番号だけ)</p>	<p>待受け状態のとき</p> <p>文字/変換 ▲ ▼</p> <p>変更したい相手を選ぶ。</p> <p>機能</p> <p>登録/確定</p> <p>3回押す。</p> <p>新しい電話番号を入力する。</p> <p>機能</p> <p>「変更しますか」が表示されます。</p> <p>登録/確定</p> <p>文字/変換 ▲ ▼</p> <p>を押すごとに、表示窓のメッセージが次の順序で変わります。</p> <p>変更しますか(上書き変更) 登録しますか(新規登録) 中止しますか(変更中止)</p> <p>「変更しますか」を選ぶと、変更した情報が上書きされます。 「登録しますか」を選ぶと、変更した情報が新規情報として登録されます。 「中止しますか」を選ぶと、変更操作を中止します。</p> <p>いずれかを選んで</p> <p>機能</p> <p>登録/確定</p>

# 使いかた早見表(つづき)

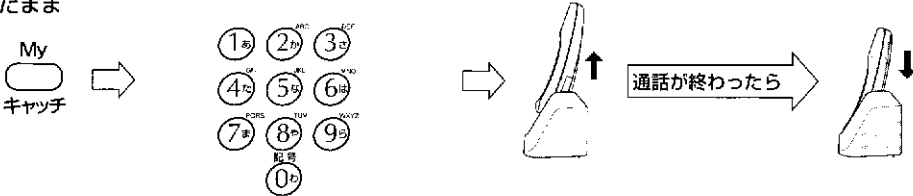
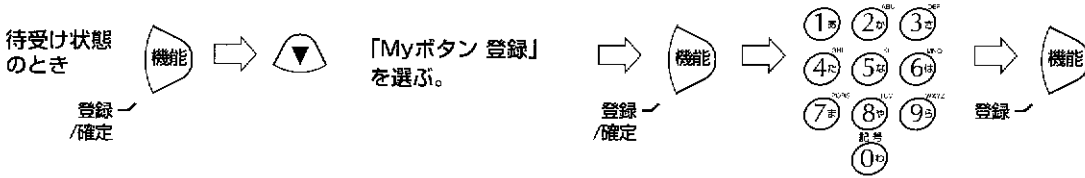
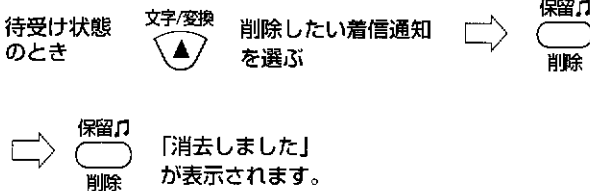
操 作	手 順
<p>らくらく電話帳の削除</p>	<p>待受け状態のとき  →  「電話帳全消去」を選ぶ。</p> <p> →  「電話帳の全てを消去しますか」が表示されます。</p> <p>やめるときは  で「中止しますか」を選び  を押します</p> <p>「消去しました」が表示されます。</p> <p>登録/確定</p>
<p>らくらく電話帳を親機にコピーする (一斉転送または個別転送)</p> <p>名前が漢字で登録されているときは、読み仮名の内容が登録されます</p>	<p>待受け状態のとき  →  「電話帳 転送」を選ぶ。</p> <p> →  「一斉転送」または「個別転送」を選ぶ。</p> <p>個別転送のときは 電話帳の先頭の人が表示されます。</p> <p>一斉転送のときは コピーが終わります。</p> <p>カナ/英  コピーしたい人を選ぶ。</p> <p>文字/変換  →  → </p> <p>「転送操作 続けますか」が表示されたら</p> <p>続けるとき  → </p> <p>終わるとき  →  「転送操作終了しますか」を選ぶ</p> <p>登録/確定</p>

操 作	手 順
<p>こちらの電話番号を知らせずにかける (Myボタンに184が登録されているとき)</p>	<p>充電器に置いたまま 相手の電話番号をダイヤルする。</p> 
<p>Myボタンに電話番号を登録する</p>	<p>待受け状態のとき</p>  <p>「Myボタン登録」を選ぶ。</p> <p>電話番号を登録する。</p>
<p>着信通知の削除 (着信通知クリア)</p>	<p>待受け状態のとき</p>  <p>削除したい着信通知を選ぶ</p> <p>「消去しますか」が表示されます。 このとき  または  で</p> <p>「着信通知全て消去しますか」を選ぶと全て削除されます。</p> <p>保留/削除</p> <p>「消去しました」が表示されます。</p>



操 作	手 順
<p>用件を再生する</p>	<p>待受け状態のとき</p> <p>「リモコン 操作」を選ぶ。</p> <p>1 あ</p> <p>用件数を知らせたあと再生が始まります。 (ないときは「留守0件です」)</p> <p>再生中に 2 か を押すと、聞き直しができます。</p> <p>3 さ を押すと、次の用件が聞けます。</p> <p>終わったら 呼出音 (Call Tone) #</p>
<p>留守番を解除する</p>	<p>待受け状態のとき</p> <p>「リモコン 操作」を選ぶ。</p> <p>9 ら</p> <p>「留守解除します」が聞こえます。</p> <p>終わったら 呼出音 (Call Tone) #</p>
<p>用件をクリアする (用件消去)</p>	<p>待受け状態のとき</p> <p>「リモコン 操作」を選ぶ。</p> <p>6 は</p> <p>「用件をクリアします。もう一度入力してください」が聞こえます。</p> <p>6 は</p> <p>ピー音が止まったら 呼出音 (Call Tone) #</p>





# 使いかた早見表(つづき)

操 作	手 順
<p>確認ダイヤルを解除する</p> <p>(誤ってダイヤルボタンにさわったときに(外線)が点滅し、電話がかかってしまうのを防ぎます)</p>	<p>待受け状態のとき</p> <p>機能 ⇒ ▼ 「確認ダイヤル」を選ぶ。 ⇒ 機能</p> <p>登録✓ / 確定</p> <p>⇒ ▲ 「解除」を選ぶ。</p> <p>・押すごとに</p> <p>解除 ⇄ 設定 と交互に変わります。</p> <p>⇒ 機能</p> <p>登録✓ / 確定</p>
<p>トーン信号によるプッシュホンサービスの利用 (ダイヤル回線のとき)</p>	<p>↑</p> <p>「ツー」音が聞こえたら</p> <p>①<sup>あ</sup> ②<sup>な</sup> ③<sup>の</sup> ④<sup>た</sup> ⑤<sup>け</sup> ⑥<sup>い</sup> ⑦<sup>ま</sup> ⑧<sup>ろ</sup> ⑨<sup>ひ</sup> ⑩<sup>の</sup></p> <p>相手先にダイヤルする。 ⇒ *</p> <p>⇒ 相手の指示に従ってダイヤルボタンを押します。</p>
<p>通話を録音する</p>	<p>通話中に…</p> <p>機能 ⇒ 5<sup>な</sup> (通話録音になります) ⇒ 録音をやめるとき ⇒ 4<sup>た</sup></p> <p>登録✓ / 確定</p> <p>⇒ 逆送話をするとき ⇒ 1<sup>あ</sup> 相手と一緒に聞くことができます。 ⇒ 終わったら ⇒ #</p> <p>呼出音</p>

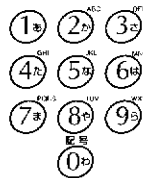

操 作	手 順
録音した内容を、 通話が終わってから 聞く	<p>待受け状態 のとき</p> <p>登録/確定 (Registration/Confirmation) → 機能 (Function) → 文字/変換 (Text/Conversion) → 「リモコン 操作」 (Remote Control Operation) を選ぶ。 (Select) → 機能 (Function) → 1</p> <p>終わったら (When finished) → 呼出音 (Call tone) → #</p>
キータッチトーンの オン/オフ	<p>待受け状態 のとき</p> <p>「オフ」にする：  ボタンを2秒以上押す → 「ビー」音 (Beep sound) → タッチトーンOFF (Touch tone OFF) が表示され、「オフ」に設定されます。</p>
	<p>待受け状態 のとき</p> <p>「オン」に戻す：  ボタンを2秒以上押す → 「ビツ」音 (Bip sound) → タッチトーンON (Touch tone ON) が表示され、「オン」に設定されます。</p>
優先着信の予約 (お先にコール予約)	<p>待受け状態 のとき</p> <p>登録/確定 (Registration/Confirmation) → 機能 (Function) → 文字/変換 (Text/Conversion) → 「優先着信」 (Priority Call) を選ぶ。 (Select) → 機能 (Function) → 電話がかかってくると (When call comes) → 子機の呼出し音が7回まで優先して鳴ります。 (Subphone call tone rings up to 7 times in priority). (使用状態によっては、5~7回優先して鳴ることがあります) (Depending on usage, it may ring 5-7 times in priority.)</p> <p>登録/確定 (Registration/Confirmation) → 「ビー」音が鳴り、「着信予約中」と表示されます。 (Beep sound rings, and "Call in progress" is displayed.)</p>

# 使いかた早見表(つづき)

操 作	手 順	
<p>モーニングコールを使う</p>	<p>待受け状態のとき</p> <p>機能</p> <p>文字/変換</p> <p>「登録しました」が表示されます。</p> <p>登録/確定</p>	<p>「モーニング設定」を選ぶ。</p> <p>機能</p> <p>登録/確定</p> <p>「モーニングコール」の表示に変わり、内線ボタンのランプが点滅します。充電器に戻すか待受け状態にしておきます。</p> <p>おめざめの時刻になると約3分間「ビッ・ビッ」音が鳴ります。ダイヤルボタンのいずれかを押すと、止まります。</p>  <p>モーニングコールの時刻を4ケタで入力する。(24時間表示)</p>
<p>子機間通話 (例：子機3→子機1) 【TN-HX7のみ】</p>	<p>充電器に置いたまま、または待受け状態のとき</p> <p>内線</p> <p>1あ</p> <p>(呼出す子機の内線番号)</p>	<p>子機1が出たら</p>  <p>待受け状態のときはそのまま話せます。</p> <p>通話が終わったら</p> 
<p>簡易子機間通話 (例：子機2→子機1) 【TN-CX5のみ】</p>	<p>通話中または待受け状態のとき</p> <p>内線</p> <p>1あ</p> <p>(呼出す子機の内線番号)</p> <p>「内線 呼出」が表示されます。</p>	<p>子機1が出たら</p> <p>1.メッセージ(50秒以内)を伝える</p> <p>2.送信が終わったあと</p> <p>送信ボタンを押すと相手の声が聞こえます</p> <p>終わったら</p> 

## <お知らせ>

- 簡易子機間通話するときは、受信側は相手の声を聞くだけで、相互に会話をすることはできません。トランシーバー方式になります。

操 作	手 順
<p>内線通話 (子機→親機)</p>	<p>待受け状態 のとき</p>
<p>内線通話 (親機→子機)</p>	<p>親機側が内線ボタン→子機の番号 を押して</p> <p>親機から呼ばれたら</p> <p>「内線 着信」が表示されます。</p>
<p>キャッチホンを 利用する</p>	<p>通話中に…</p> <p>「ブルルー・プップ」音が聞こえたら</p>
<p>通話料金を知る (通話が 終わったとき)</p> <p>子機または親機の最新の 通話料金が分かります。</p>	<p>待受け状態 のとき</p> <p>機能</p> <p>文字/変換</p> <p>「リモコン 操作」 を選ぶ。</p> <p>機能</p> <p>SHI</p> <p>4た</p> <p>・通話料金が聞こえます。</p> <p>登録 / 確定</p> <p>呼出音</p> <p>終わるときは</p>

# 使いかた早見表(つづき)

操 作	手 順
<p>待受文字を登録する (子機を使う人の名前 や置く場所など)</p> <p>漢字入力モードは姓名が 優先です。玄関や居間 などは漢字に変換できま せんので、ひらがなで 入力してください。</p>	<p>待受け状態 のとき</p> <p>機能</p> <p>「待受文字登録」 を選ぶ。</p> <p>登録 /確定</p> <p>文字/変換</p> <p>機能</p> <p>文字の種類 を選ぶ。</p> <p>ひらがな → 英数字 → 英数字 (半角) (全角)</p> <p>カタカナ ← カタカナ ← (全角) (半角)</p> <p>①あ ②か ③せ ④た ⑤な ⑥ち ⑦ま ⑧ゆ ⑨ろ ⑩ほ</p> <p>スピーカー</p> <p>子機を使う人の名前 や置く場所を表示す ることができます。 (漢字は6文字、半角カナ /英数字は12文字)</p> <p>文字/変換</p> <p>名前を漢字 に変換する ときのみ</p> <p>登録 /確定</p> <p>機能</p> <p>子機番号と待受文字が 表示されます。 ひらがなで入力したとき は、2回押してください。</p>

# 壁に掛けて使うには

— 子機(充電器)を壁に掛けて使うには —

## 1 付属のネジを取り付ける

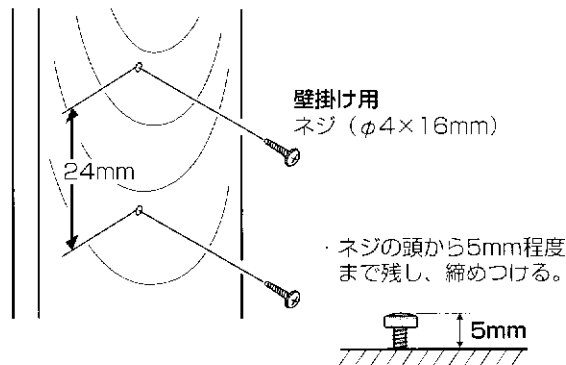

- ・ 柱など、しっかり固定できる場所を選んでください。ベニヤ板でできている壁やボード板には、直接取り付けないでください。
- ・ ネジの間隔(24mm)をはかるときは、右下の「充電器壁掛け寸法図」を利用すると便利です。

## 2 充電器の壁掛け用の穴をネジにはめ込む

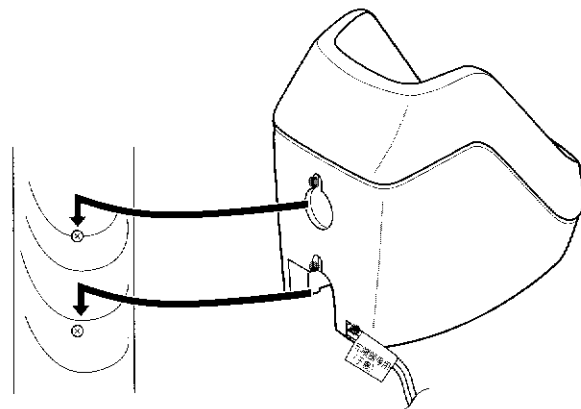

- ・ 取り付けがゆるいときは、ネジを締めつけてください。

← 24mm →  
(充電器壁掛け寸法図)

使  
い  
か  
た  
早  
見  
表  
壁  
に  
掛  
け  
て  
使  
う  
に  
は

# 故障かな？と思う前に

## 修理を依頼される前に、ちょっとお確かめください

こんなときは	こうなっていますか	どうしてください	参照ページ
操作ができない。	<ul style="list-style-type: none"> <li>電源アダプターがはずれている。</li> </ul>	<ul style="list-style-type: none"> <li>家庭用コンセントにしっかり差し込む。</li> </ul>	11
呼出し音が聞こえない。	<ul style="list-style-type: none"> <li>「ベルOFF」が表示されていて、呼出し音が鳴らなくしてある</li> </ul>	<ul style="list-style-type: none"> <li>⑯のランプを消したあと<small>呼出し音</small>を2秒以上押し。  <ul style="list-style-type: none"> <li>▶ 「ピッ」音が鳴ります。</li> </ul> </li> </ul>	17
	<ul style="list-style-type: none"> <li>「着信予約中」と表示されていて、子機が優先着信に設定してある。</li> </ul>	<ul style="list-style-type: none"> <li>子機が7回優先して鳴ったあと、親機と全ての子機が鳴ります。</li> </ul>	25
子機で通話中に雑音(ザーッ音)が入る。	<ul style="list-style-type: none"> <li>親機と離れすぎている。</li> </ul>	<ul style="list-style-type: none"> <li>親機に近づいて通話する。</li> </ul>	•
	<ul style="list-style-type: none"> <li>テレビやOA機器など雑音を発生する機器の近くで使っている。</li> </ul>	<ul style="list-style-type: none"> <li>雑音を発生する機器から離れて使う。</li> </ul>	8
	<ul style="list-style-type: none"> <li>親機と鉄筋コンクリートなどでさえぎられている。</li> </ul>	<ul style="list-style-type: none"> <li>親機との見通しがよい所で使う。</li> </ul>	•

# 保証書とアフターサービス

## 保証書について

- この製品には、保証書が添付されております。保証書はお買上げいただいた販売店でお渡ししますので、所定事項の記入および記載内容をご確認いただき、大切に保存してください。
- 保証期間は、お買上げの日より1年間です。

## 補修用部品の保有期間について

- この製品の補修用性能部品(製品の機能を維持するために必要な部品)を、製造打ち切り後最低8年間保有しています。保有期間が経過した後も、故障箇所によっては修理可能な場合がありますので、お買上げの販売店または最寄のサービス窓口にご相談ください。

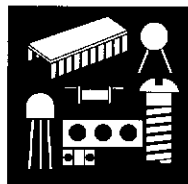

### ご注意

- 本機は容易に開けられない構造になっています。むやみに中を開けて改造すると、電波法にふれますのでご注意ください。また改造した場合、修理はお引き受けできません。

## アフターサービスについて

調子が悪いときは  
まず点検を



この取扱説明書をもう一度、  
ご覧になってお調べください。

それでも具合の悪い  
ときはサービスへ



お買上げの販売店または別紙  
の「ビクターサービス窓口案  
内」をご覧のうえ、最寄のサー  
ビス窓口にご相談ください。

保証期間中の修理は



保証書の記載内容に基づいて  
修理させていただきます。詳  
しくは保証書をご覧ください。

保証期間経過後の  
修理は



修理によって機能が維持でき  
る場合は、お客様の要望に  
より有料で修理させていただきます。

# 主な仕様

—本機の仕様および外観は、改善のため予告なく変更することがあります。—

項目	子機(TN-C501)	充電器
外形寸法	幅48mm×高さ180mm ×奥行44mm	幅68mm×高さ84mm ×奥行100mm
質量	約174g(BN-R24含む)	約105g(電源アダプター含まず)
消費電力	—	1.4W(充電時)
電源	DC2.4V (BN-R24充電式電池使用)	AC100V、50Hz/60Hz (AA-R9023使用)
充電時間	9時間以上(フル充電)	
使用可能時間 (フル充電時)	通話時：約7時間 待受け時：約200時間	

## 付属品

- ・電源アダプター(AA-R9023) … 1
- ・壁掛け用ネジ(φ4×16mm) … 2
- ・充電式電池(BN-R24) … 1

## お客様ご相談センター

東京…☎(03)5684-9311

〒113-0033 東京都文京区本郷三丁目14番7号 ビクター本郷ビル

大阪…☎(06)6765-4161

〒543-0028 大阪市天王寺区小橋町10番16号 大阪ビクタービル

ビクターホームページ <http://www.jvc-victor.co.jp/>



JVC

## 日本ビクター株式会社

パーソナル&モバイルネットワークビジネスユニット

〒371-8543 群馬県前橋市大渡町一丁目10番地の1 ☎ダイヤルイン (027) 254-8952

0900 MOMJRBJS