

ビクターカラーテレビ

型名 **AV-21N1** スアレオ

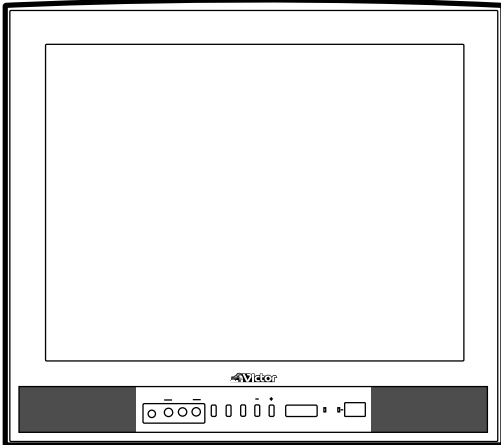

お買い上げいただき、ありがとうございます。



ご使用前に、この取扱説明書をよくお読みのうえ、正しくお使いください。特に「安全上のご注意」は必ずお読みいただき、安全にお使いください。お読みになったあとは、後日役に立つこともありますので、保証書と一緒に大切に保管してください。

付属品の確認をお願い致します。

裏表紙の仕様の欄をご覧になり付属品の確認をしてください。万一、不足しているものがありましたらお手数ですが、ご購入された販売店にご連絡ください。

目次

安全上のご注意	2 ~ 5
テレビを見る	6・7
便利な機能	8・9
映像と音質を調節する	10
節電設定をする	11
アンテナ・ビデオをつなぐ	12・13
チャンネル合わせ	
地域番号表を使って一括でチャンネルを合わせる ...	14・15
地域番号表	16 ~ 18
個別にチャンネルを合わせる	19
チャンネル選局方法の設定	20
故障かな？と思うまえにまず確かめて	21
アフターサービス	22・23
仕様	裏表紙

安全上のご注意

ご使用の前に、必ず、安全上のご注意をお読みになり、正しくお使いください。

「安全上のご注意」の絵表示について

この取扱説明書と製品にはいろいろな絵(マーク)が表示されています。これらは、あなたや他の人々への危害や、財産への損害を未然に防止するための表示です。絵表示の意味をよく理解して本文をお読みください。



警告

この絵表示(文字を含む)は、そこに書かれていることを無視すると、死亡したり重傷を追うことが想定される内容です。十分注意してください。



注意

この絵表示(文字を含む)は、そこに書かれていることを無視すると、損害を折ったり、物的損害が想定される内容です。十分注意してください。

注意(警告を含む)が必要なことを示す記号

一般的注意	指をはさまれないよう注意	感電注意

してはいけない行為(禁止行為)を示す記号

禁止	水場での使用禁止	ぬれ手禁止	分解禁止
接触禁止	水ぬれ禁止		

必ずしてほしい行為(強制・指示行為)を示す記号

プラグをコンセントから抜く

警告 万一、次のような異常が発生したときは

- 煙が出ている、へんなにおいがするなどの異常のとき
- 画面が映らない、音が出ないなどの故障のとき
- テレビの内部に水や物が入ってしまったとき
- テレビを落としたり、キャビネットが破損したとき

このようなときは、すぐに電源スイッチを切り、電源プラグをコンセントから抜いて、(煙などが出ているときは、それが出なくなったことを確かめてから)販売店に修理を依頼してください。

そのまま使用すると、火災や感電の原因になります。

なお、お客様ご自身が修理することは危険です。絶対にやめてください。

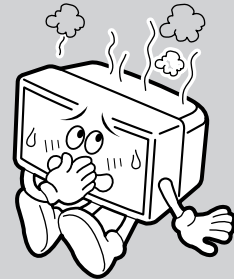

警告

設置するとき

不安定な場所に置かない

ぐらついている台の上や傾いたところなど、不安定な場所に置かないでください。落ちたり、倒れたりして、けがをする原因となります。



指定の電源電圧(交流100V)以外で使用しない
表示された電源電圧以外では使用しないでください。火災・感電の原因となります。



警告

使用するとき

テレビ内部に物を入れない

金属や燃えやすいものなどを差し込んだり、落としたりしないでください。火災・感電の原因となります。特に小さなお子様のいるご家庭では注意してください。



テレビに水をかけない

風呂場では使用しないでください。火災・感電の原因となります。水などの入った容器(花瓶、植木鉢、コップ、化粧品、薬品など)は、こぼれたりしますので、テレビの上に置かないでください。また、雨天、降雪中、海岸、水辺での使用にはご注意ください。



テレビの上に物を置かない

重い物を置くと、バランスがくずれて倒れたり、落ちたりして、けがの原因となることがあります。



テレビの裏ぶたは外さない

テレビ内部には電圧の高い部分があり、感電の原因となります。



雷が鳴り出したら、アンテナ線や電源プラグに触れない

感電の原因となります。



テレビを改造しない

火災・感電の原因となります。



警告

使用するとき
(つづき)

電源コードを傷つけない

電源コードの上に重いものをのせたり、電源コードを加工したり、無理に曲げたり、ねじったり、引っ張ったり、電源コードを熱器具に近づけたりしないでください。火災・感電の原因となります。



電源コードが切れたり、芯線が出たりしたときは、販売店に電源コードの交換を依頼してください。そのまま使用すると火災・感電の原因となります。

注意

設置するとき

次のような場所には置かない

火災・感電の原因となることがあります。

- ・湿気やほこりの多いところ
- ・調理台や加湿器のそばなど油煙や湯気があたる場所
- ・熱器具の近く、また、直射日光の当たるところに置くとキャビネットやブラウン管が変質することがあります。



テレビの通風孔をふさがない

通風孔をふさぐと、内部の熱が逃げませんので、火災の原因となることがあります。つぎのことにご注意ください。

- ・壁や家具などから 10 cm 以上離す
- ・押し入れ、本箱など狭いところに入れない
- ・じゅうたんや布団などの上に置かない
- ・テーブルクロスなどを掛けない
- ・あお向け、横倒し、逆さまにしない



移動するときは接続コード類を外す

コードを傷つけますので、電源プラグをコンセントから抜き、アンテナ線などの接続コードをはずしてください。コードに傷がつくと、火災・感電の原因となることがあります。

また、テレビは重いので必ず 2 人以上で持ってください。



キャスター付きテレビ台に乗せるときは、キャスターを固定する

キャスター止め(受け皿など)で動かないようにしてください。けがの原因となることがあります。



アンテナ工事は販売店に依頼する

技術と経験が必要ですので、販売店に依頼してください。

- ・倒れても電線に触れない場所に設置するよう依頼してください。感電の原因となることがあります。
- ・BS、CS 放送用アンテナは、風の影響を受けやすいので、しっかり取り付けるよう依頼してください。



⚠ 注意

使用するとき

テレビに乗らない

倒れたり、壊れたりしてけがの原因となることがあります。特に小さいお子様のいるご家庭では注意してください。



電源コードは電源プラグをもって抜く

電源コードを引っ張ると、コードに傷がつき、火災・感電の原因となることがあります。



長期間テレビを使用しないときは電源プラグを抜く
安全のため、電源プラグをコンセントから抜いてください。



お手入れをするときは電源コードを抜く

安全のため電源プラグをコンセントから抜いてください。感電の原因となることがあります。



電源プラグのほこりに注意する

電源プラグとコンセントの間にほこりがたまると火災の原因になります。定期的に電源プラグを抜き、掃除してください。



5年に一度はテレビ内部の掃除を販売店に依頼する
テレビの内部にほこりが溜まったまま使用すると、火災や故障の原因となることがあります。



乾電池の使い方に注意する

電池は間違った使い方をすると、破裂したり液がもれて、火災・けが・故障・周囲の汚損の原因となることがあります。次のことにご注意ください。



- ・新しい電池と古い電池を混ぜて使わない
- ・種類の違う電池を混ぜて使わない
- ・電池ケースのプラス(+)とマイナス(-)の表示どおりに入れる
- ・指定された電池以外は使わない

転倒防止の処置をしてください。

地震など非常時の安全確保と、事故防止をするために、次のような処置をしてください。

置台をご使用になるとき

置台に付属の取扱説明書を必ずお読みください。

壁や柱などに固定するとき

テレビ後面の穴(またはフック)を利用して市販の丈夫なひもなどで結んでください。柱や壁は、確実に固定できる場所を選んでください。

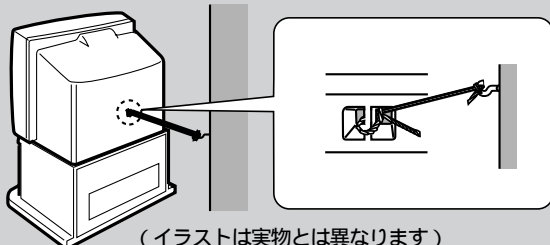

(イラストは実物とは異なります)

お手入れのしかた

キャビネットやブラウン管面の汚れは柔らかい布で軽く拭き取ってください。汚れがひどいときは、水でうすめた中性洗剤にひたした布をよく絞って拭き取り、乾いた布で乾拭きしてください。キャビネットが変質したり、塗料がはげることがありますので、次のことに注意してください。

- ・シンナーやベンジンで拭かない
- ・殺虫剤など揮発性のものをかけない
- ・ゴムやビニール製品などを長時間接触させたままにしない

テレビを見る

ここでは、テレビを見るための基本的な操作の説明をしています。

リモコンに電池を入れましょう！

ショートを防ぐため、必ず電池のマイナス側を先に入れてください。

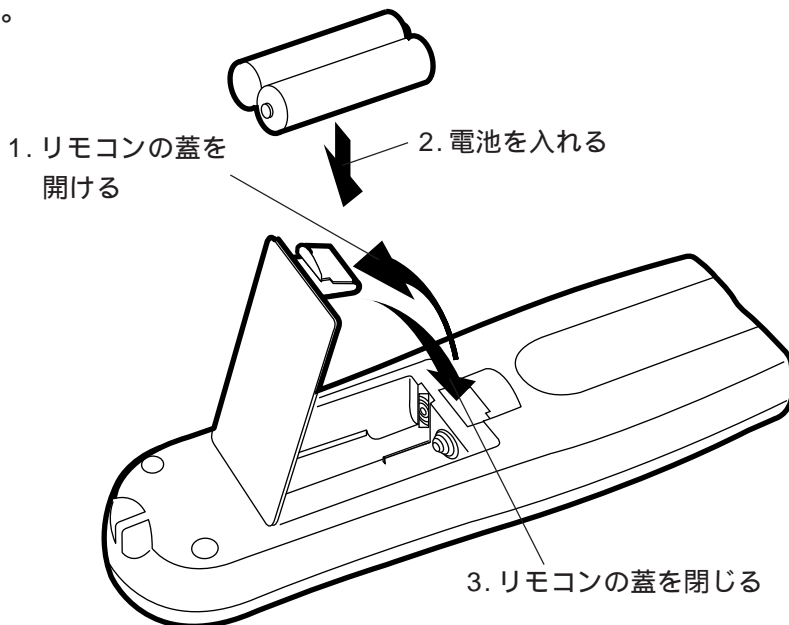

電池に表示されている注意事項をお読みください。
長期間使用しないときは電池をリモコンから取り出しておいてください。
電池は普通の使い方、6ヶ月から1年間使えます。但し、付属の乾電池は動作確認用ですので短くなる場合があります。操作しにくくなったら、新しい電池と交換してください。

リモコンを操作する

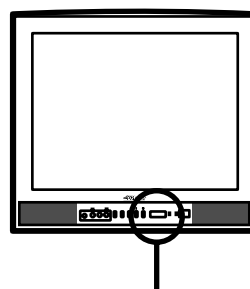

リモコン受光部

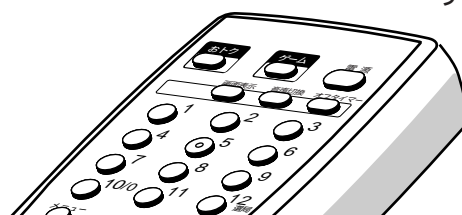

リモコンで操作するときには、テレビのリモコン受光部に向けてボタンを押してください。
リモコン受光部の前に物を置きますと、リモコンからの信号が受信できず、リモコンで操作できなくなる場合があります。リモコン受光部の前には、物を置かないでください。

テレビを見る

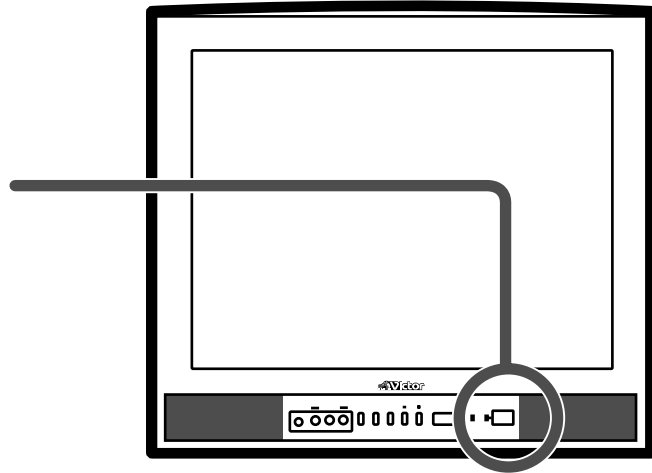
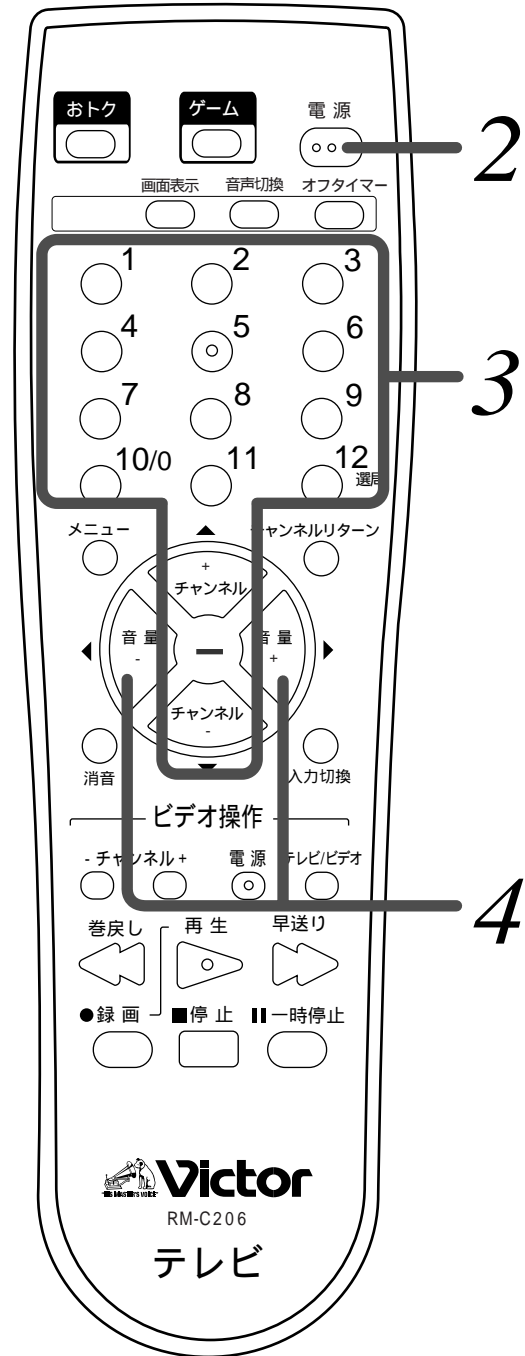

1 主電源を入れる

本体側の電源ボタンを押し、電源を入れます。
電源ランプが赤く点灯します。
電源ランプが点灯していない場合は
リモコンで操作できません。



2 電源を入れる

リモコンの電源ボタンを押し、電源を入れます。



3 チャンネルを選ぶ

1～12ボタンを押して、チャンネルを選びます。
順番にチャンネルを切り換えたいときには、チャンネル+ボタンあるいはチャンネル-ボタンを押します。
CATVをご視聴になる方は、CATV設定でチャンネル選局方法を変更してください。(P.20)

4 音量を調節する

音量+あるいは音量-ボタンを押して音量を調節します。

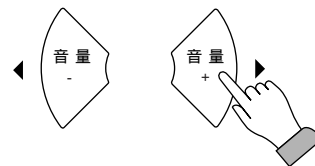

チャンネルが切り換わらないときや、チャンネル切り換え時に画面のチャンネル番号表示に「-」が表示されるときは
・1～12ボタンを使ったチャンネル選局方法には、2つの方法があります。「CATV設定」が「入」になっていないかご確認ください。
CATVをご覧にならない場合は設定を「切」にしてください。(P.20)

便利な機能

慣れてきたら基本操作以外の機能を使ってみましょう。

ゲームを楽しむ

ゲームボタンを押すだけで、ゲームに最適な映像と入力に切り換えることができます。
ゲームモード中は、30分おきに経過時間を表示します。

ゲームボタンを押したときに切り換わる入力は、以下の手順で設定します。

- 1) メニューボタンを押す
- 2) ボタンを何度も押し、「ゲーム設定」の項目を表示する
- 3) ボタンを押し、設定を変更する

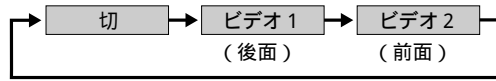

- 4) メニューボタンを押しメニューを終了する

チャンネルなどの画面表示を表示する

押す度に、チャンネルなどの画面表示の表示・非表示が切り換わります。
ビデオ入力の場合は、ビデオ入力の番号を表示します。
ビデオ入力の場合、信号がないときは表示を消すことはできません。

とっさに音を消す

もう一度押すと元の音量に戻ります。

ビクター製ビデオデッキを操作する

本機のリモコンでビクター製のビデオデッキの操作をすることができます。
ビデオ側のリモコンコードを「Aコード」に設定している必要があります。詳しくは、ビデオデッキの取扱説明書をご覧ください。

本体で操作する

リモコンが使えないときには、本体で操作できます。

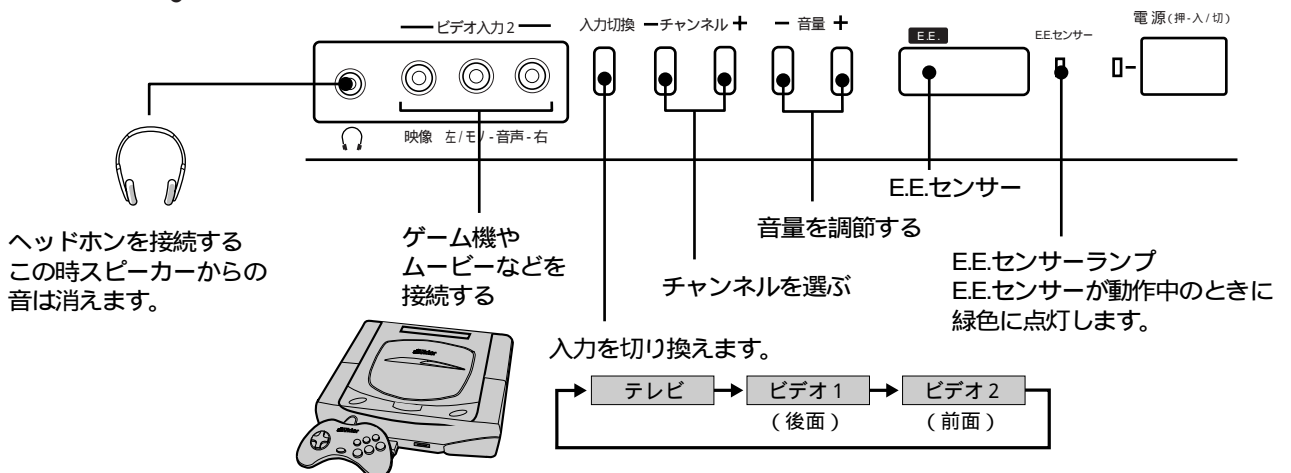

二重音声放送のときに音声を切り換える

二重音声放送のときに聞きたい音声を選びます。押す毎に音声切り換わります。

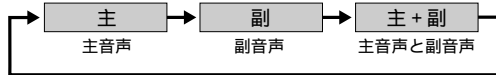

音声聞き取りにくいとき

ステレオ放送のときは、ステレオ音声とモノラル音声の切り換えができます。ステレオ放送受信中に雑音が入るときは、モノラル音声に切り換えると聞きやすくなります。

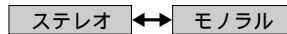

オフタイマーを使う

設定した時間に電源を切ることができます。押す毎に30分単位で2時間までの時間が設定できます。設定した時間の3分前になると、残り時間が表示されます。

ひとつ前に選んでいたチャンネルを選局する

気になる番組が同時に2つ放送しているときなど交互にご覧になりたいときに便利です。押す度にひとつ前に選んでいたチャンネルを選局します。

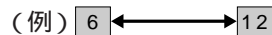

ビデオ画面に切り換える

テレビに映す映像を切り換えます。入力切替ボタンを押す度に、入力が切り換わります。

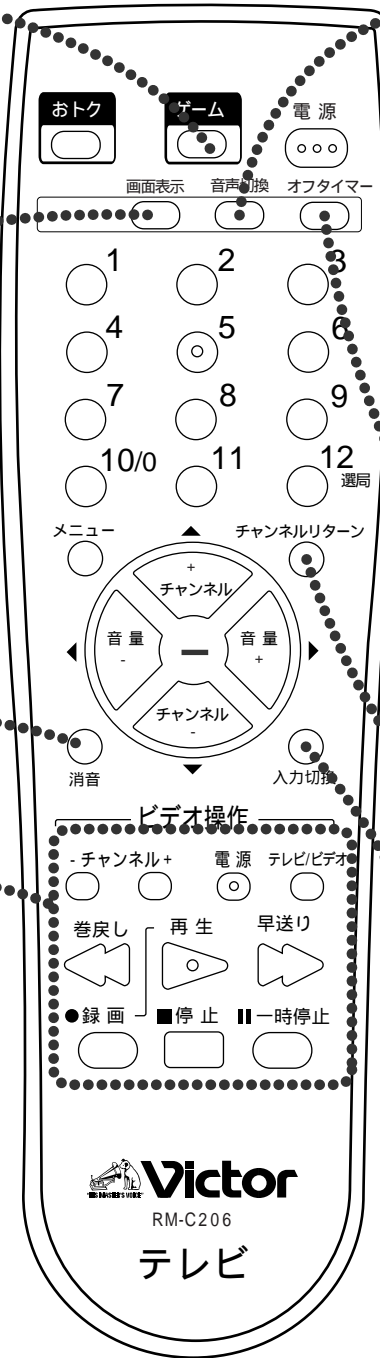
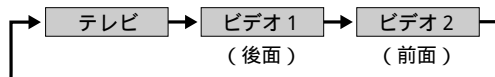

テレビを消し忘れないために

オフタイマーボタン以外にも、本機にはテレビ消し忘れ防止機能が2つあります。
無信号電源オートオフ設定 (11ページをご覧ください。)
電源オートオフ設定 (以下の手順をご覧ください。)

電源オートオフ設定

3時間、何も操作をしないと自動的にテレビの電源を切る機能です。以下の手順で設定できます。

- 1) メニューボタンを押し、メニューを表示する
- 2) ボタンを何度も押し、「電源オートオフ設定」の項目を表示する
- 3) ボタンを押し、設定を変更する
押す度に「入」と「切」がかわります。
- 4) メニューボタンを押しメニューを終了する

映像と音質を調節する

お好みの映像と音質に調節できます。

お住まいの地域の放送に合わせてチャンネル合わせを行ってください。
地域番号表は、16 ページをご覧ください。

1 メニューボタンを押す
メニュー画面が表示されます。
このイラストは、映像調節画面が表示された例です。

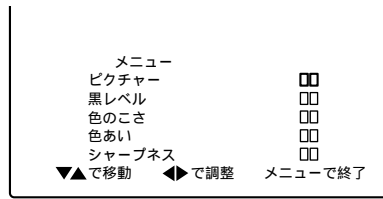

2 ボタンで調節したい項目を
紫色の表示にする
メニューは、4 画面あります。調節したい
項目が画面に表示されていないときには、
表示されるまで または を押し続けてく
ださい。

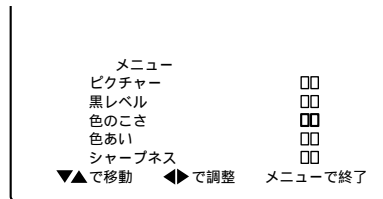

3 ボタンを押して好みの状態
に調節する



4 手順 2 ~ 3 を繰り返して映像と
音声を調節する

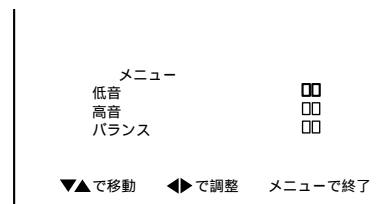

5 メニューボタンを押して終わる

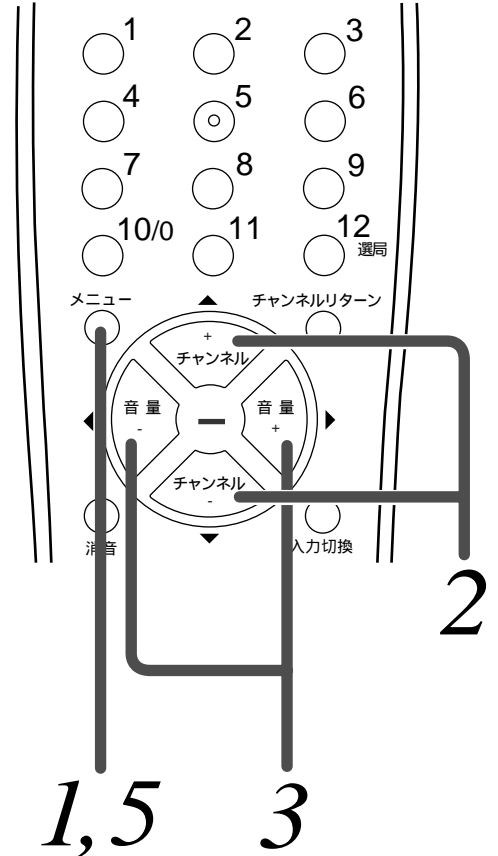

映像調節の目安

	◀	▶
ビクチャー		
見やすい映像の 明るさや濃さに	淡く	濃く
黒レベル		
見やすい明るさに	暗く	明るく
色のこさ		
健康な肌色に (色あいと交互に調節)	淡く	濃く
色あい		
健康な肌色に (色のこさと交互に調節)	赤っぽく	緑っぽく
シャープネス		
好みのりんかくに	やわらか	くっきり

音声調節の目安

	◀	▶
低 音	低音を弱める	低音を強める
高 音	高音を弱める	高音を強める
バランス	左の音を大きく	右の音を大きく

節電設定をする

おトク機能の設定をする（節電設定）

本機のおトク機能（節電機能）には、部屋の明るさに合わせて自動的にテレビの明るさを調節する「E.E. センサー機能*」と放送終了時など信号が無くなると4分後に自動的に電源を切る「無信号電源オートオフ機能」があります。上手に節電しましょう。

* Ecology & Economy（目にやさしい小電力）+ Electronic Eye（電子の目）の略です。

操作編

- 1 おトクボタンを押す
節電の組み合わせのメニューが表示されます。

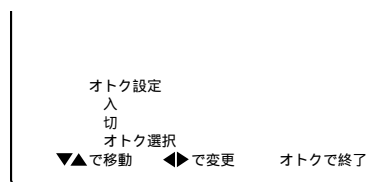

- 2 ボタンを押しおトク設定を選び 設定を変更します

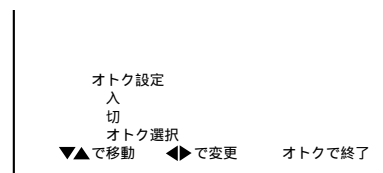

入：E.E. センサー機能と無信号電源オートオフ機能が働きます。
切：おトク機能は働きません。
オトク選択：どちらか一方のおトク機能のみ働かせたいときに選びます。（手順3に進んでください。）

「オトク選択」を選んだ場合は、手順3に進んでください。「入」または「切」を選んだ場合は、おトクボタンを押して終了します。

- 3 ボタンを押しおトク機能を選び 設定を変更します

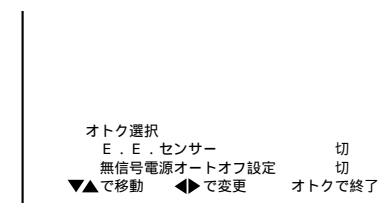

入：機能が働きます
切：機能が働きません

- 4 おトクボタンを押して終了します

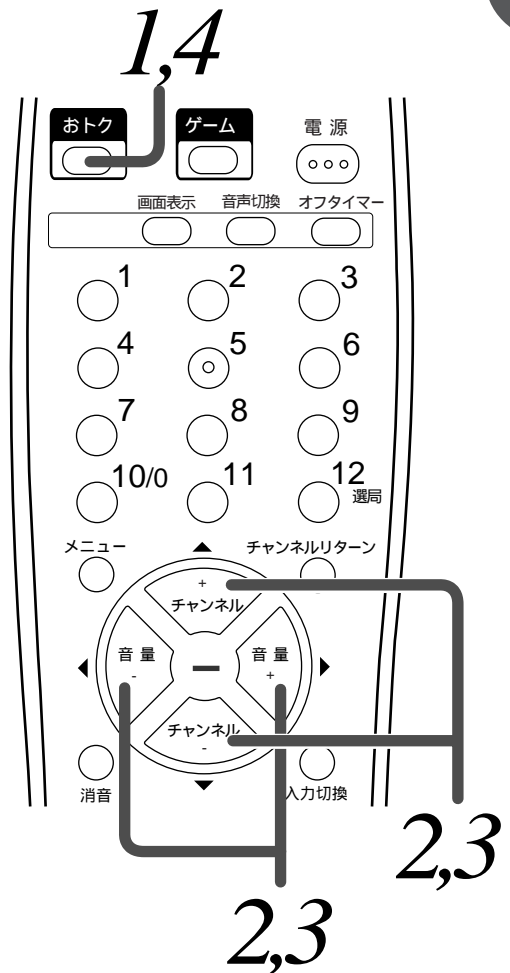

E.E. センサーの画面表示設定

1. メニューボタンを押す
メニュー画面が表示されます。
2. ボタンで「E.E. センサー表示」を紫色の表示にする
メニューは、4画面あります。項目が画面に表示されていないときには、表示されるまでまたは を押し続けてください。
3. ボタンを押して設定を変更する
「入」: E.E. センサーの効果をハートマークで表示して確認することができます。
「切」: ふだんテレビをご覧になるときなどハートマーク表示がわずらわしく感じるときに選びます。
4. メニューボタンを押して終わる

アンテナ・テレビオをうまくつなぐ

一番近い例を選んでアンテナをつないでください

テレビを見るためにアンテナをつなぎます。分からない方は、販売店に相談するか取付を依頼すると良いでしょう。

壁面アンテナ端子の形とアンテナ線の種類

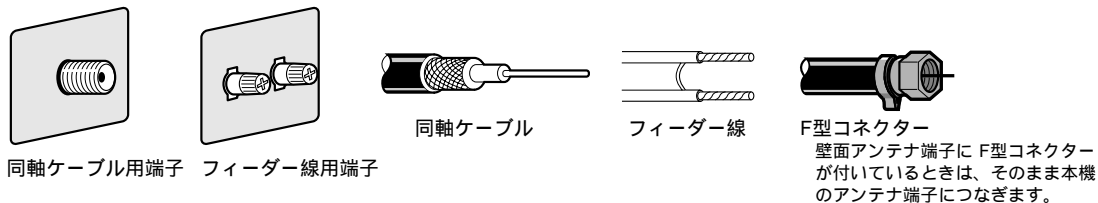

アンテナをつなぐときは

妨害電波の影響を避けるため、道路や電車の架線、ネオンなどから離して設置するよう依頼してください。アンテナは定期的に点検・交換してください。特に煤煙や潮風があるところでは、傷みやすくなります。映りが悪くなったときは、サービス取扱所にご相談ください。

フィーダー線を使用すると、電波妨害の影響を受けやすくなります。出来るだけ、同軸ケーブルをお使いください。お部屋(壁面)のアンテナ端子がフィーダー線用端子の場合は、サービス取扱所にご相談ください。

VHF、UHF アンテナのどちらか一方を接続するとき

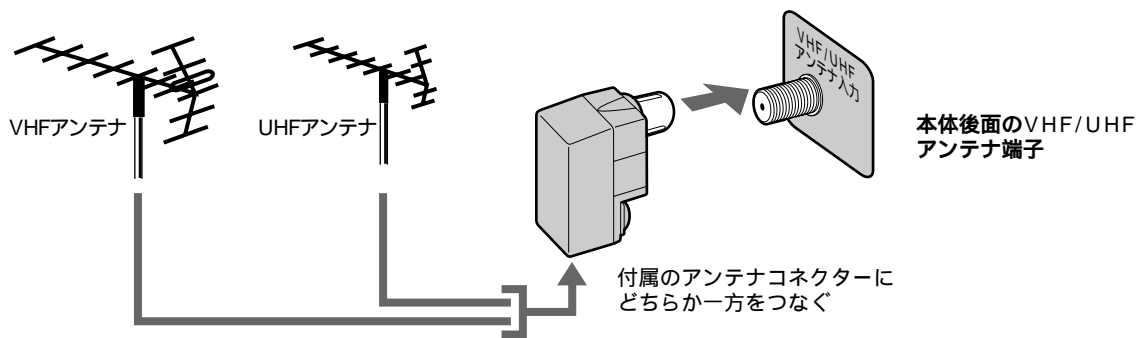

VHF と UHF が混合されているとき

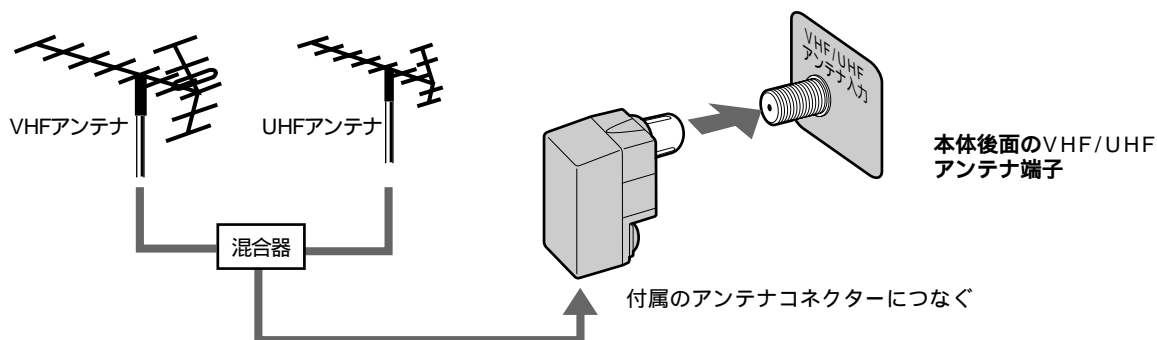

VHF と UHF の両方を接続するとき

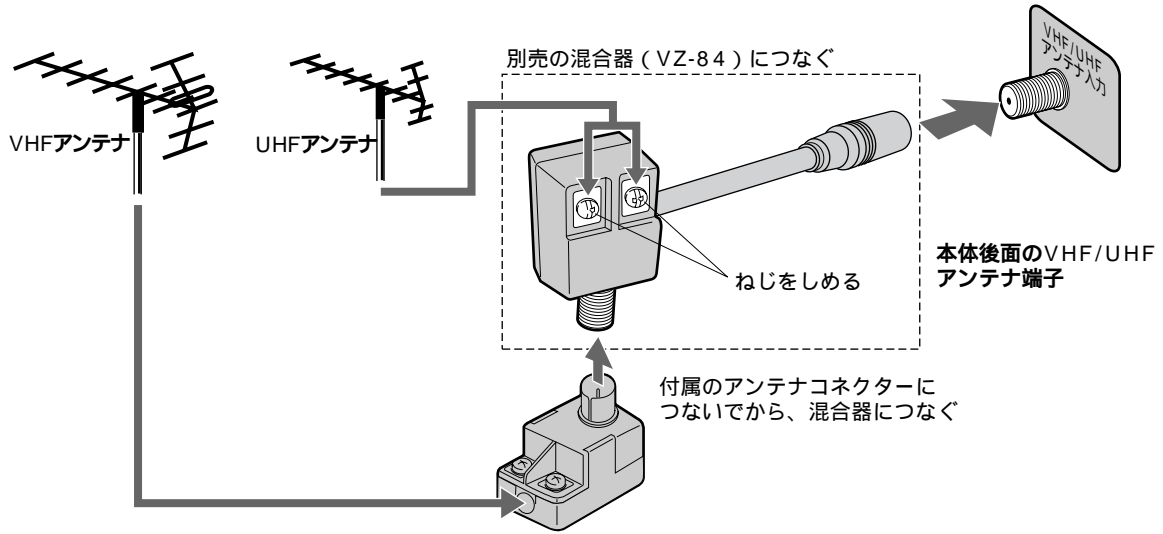

ビデオデッキを接続するとき

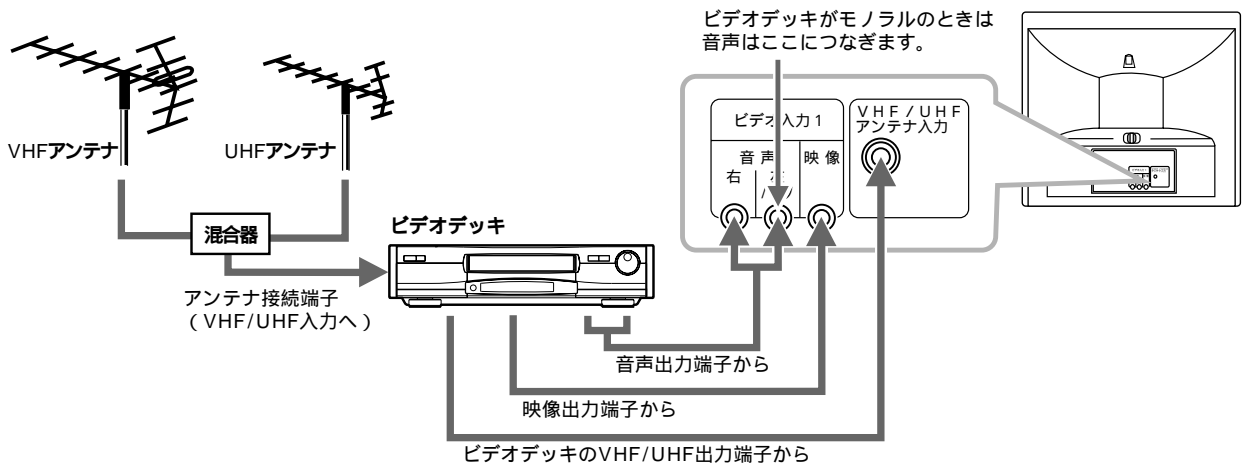

アンテナコネクタのつなぎ方

(同軸ケーブル)

1. カバーをあける

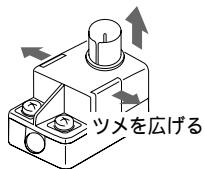

2 接続線を取りはずす

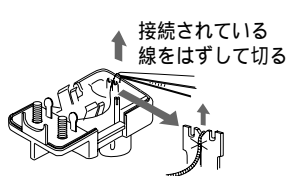

3. ケーブルをつなぐ

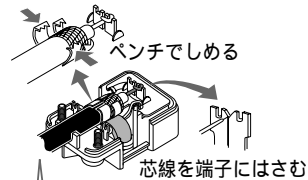

4. カバーをつける

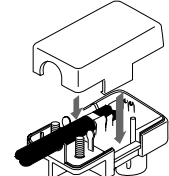

(フィーダー線)

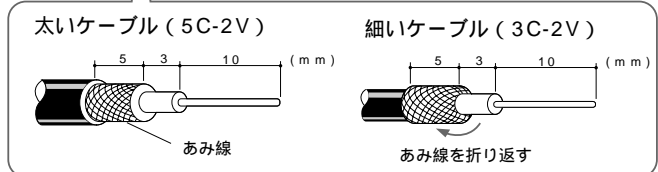
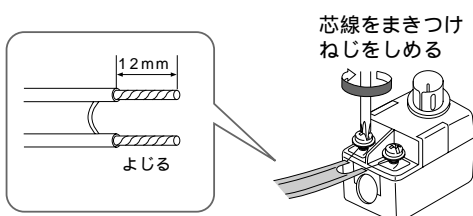

チャンネル合わせ

お住まいの地域の放送に合わせてチャンネル合わせを行ってください。

地域番号表を使って一括でチャンネルを合わせる

地域番号表は、16 ページをご覧ください。

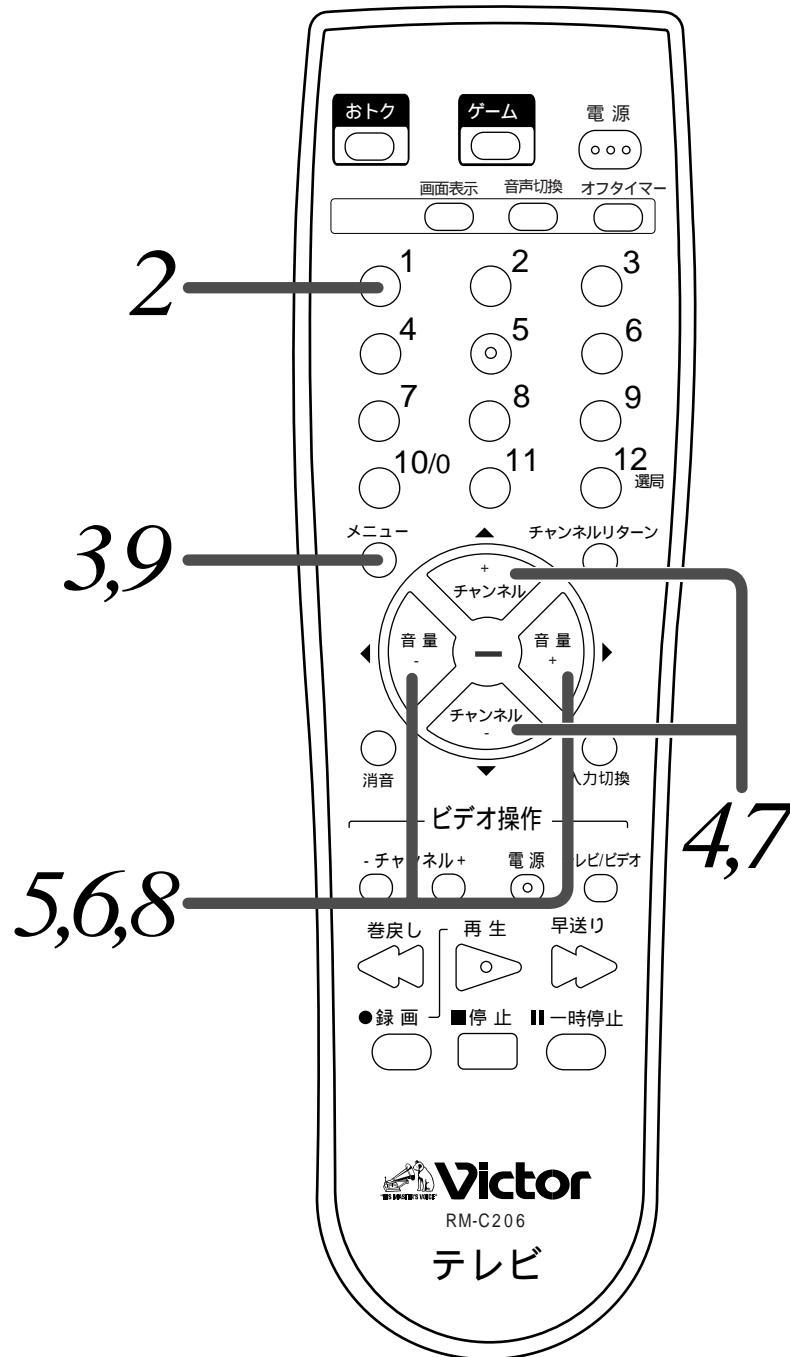

1 地域番号を調べる
 地域名を参考にお住まいの地域で受信できる放送局の組み合わせに地番あった番号を選びます。

2 チャンネルボタン 1 を押す
 ビデオ入力画面を選んでいると、チャンネル合わせができません。

3 メニューボタンを押す
 メニュー画面が表示されます。このイラストは映像調節画面が表示された例です。

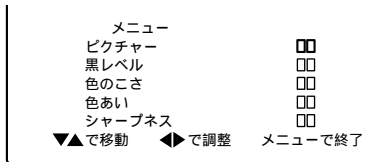

4 ボタンで「地域チャンネル設定」を紫色の表示にする
 メニューは、4画面あります。「地域チャンネル設定」画面が表示されていないときには、表示されるまで または を押し続けてください。

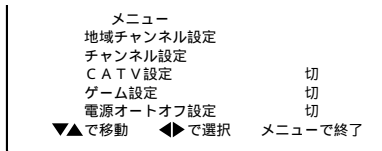

5 ボタンを押して地域チャンネル設定画面を表示する

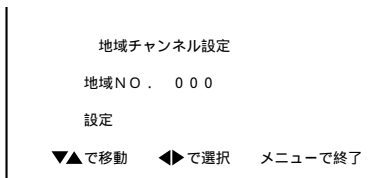

6 ボタンを押して調べた地域番号に合わせる

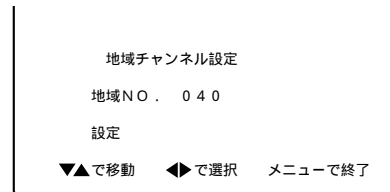

7 ボタンを押して「設定」の表示を紫色にする

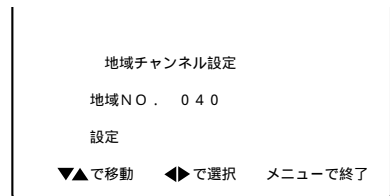

8 ボタンを押す
 画面にチャンネルリストが表示されます。

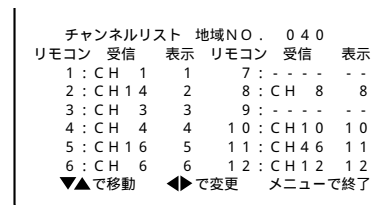

チャンネルリスト表示中、受信チャンネルの簡易変更ができます。

- 1) ボタンでリモコン番号を選ぶ
- 2) で受信チャンネルを変更する
 「 - - - - 」のところは変更できません。

9 終了するためにメニューボタンを押す

ご自分のお住まいの地域を選んでも放送が受信できないときは、近隣の地域を選んでください。
 マンションなどの共聴システムなどからテレビを受信している場合、チャンネルの割り当てが変更されていることがあります。このような場合は「地域チャンネル設定」では、設定できません。「チャンネル設定」(P.19)で個別にチャンネル合わせをしてください。
 地域チャンネル設定は、テレビの中継局には対応しておりません。中継局からの電波を受信したい場合は、「チャンネル設定」(P.19)で個別にチャンネル合わせをしてください。
 八王子にお住まいの方で、放送が受信できないときは、「23区」に設定してください。
 横浜市にお住まいの方は、通常は「横浜2」に設定してください。「横浜2」の設定で放送が受信できないときは「横浜1」に設定してください。

接続と準備

表の見方

リモコンのチャンネル番号

都道府県名	地域名 / 番号	放送局名・受信チャンネル				
		1	2	3	4	5
	地域名 (対応都市)					
	地域番号	放送局名	受信チャンネル	放送局名	受信チャンネル	放送局名

放送局名、受信チャンネルは
当社の調査によるものです。
(1999年2月現在)

例：前橋

伊勢崎、高崎周辺です。
リモコンのボタン「1」です。

地域番号	1	2	3	4	5	6
群馬 前橋 (伊勢崎・高崎)						
035	NHK総合 52		NHK教育 50	日本テレビ 54	群馬テレビ 48	TBS 56

地域番号は「035」です。
受信チャンネルは「52チャンネル」です。
放送局名は「NHK総合」です。

地域番号表

	地域番号	放送局名・受信チャンネル												
		1	2	3	4	5	6	7	8	9	10	11	12	
-	初期設定 000	1	2	3	4	5	6	7	8	9	10	11	12	
北海道	札幌(江別) 001	北海道放送 1		NHK総合 3		札幌テレビ 5			北海道文化 27		北海道テレビ35	テレビ北海道17	NHK教育 12	
	小樽 002		NHK教育 2		北海道テレビ 4			札幌テレビ 7	北海道文化 26	北海道放送 9		NHK総合 11	テレビ北海道24	
	旭川 003		NHK教育 2	北海道文化 37		北海道テレビ39		札幌テレビ 7		NHK総合 9		北海道放送11	テレビ北海道33	
	名寄 004			北海道文化 26	NHK総合 4		札幌テレビ 6		北海道テレビ24			北海道放送10		NHK教育 12
	稚内 005		NHK教育 30	北海道文化 26		北海道テレビ24		札幌テレビ 22		NHK総合 28	北海道放送10			
	室蘭 006		NHK教育 2	北海道文化 37		北海道テレビ39		札幌テレビ 7		NHK総合 9		北海道放送11	テレビ北海道29	
	苫小牧 007		NHK教育 49	北海道文化 53		北海道テレビ61		札幌テレビ 57		NHK総合 51		北海道放送55	テレビ北海道47	
	函館 008		北海道文化 27		NHK総合 4			北海道放送 6		北海道テレビ35		NHK教育 10	テレビ北海道21	札幌テレビ 12
	帯広 009		北海道文化 32		NHK総合 4			北海道放送 6		北海道テレビ34		札幌テレビ 10		NHK教育 12
	釧路 010		NHK教育 2	北海道文化 41		北海道テレビ39		札幌テレビ 7		NHK総合 9		北海道放送11		
	網走 011	北海道放送1		NHK総合 3		札幌テレビ 5			北海道文化 27		北海道テレビ35			NHK教育 12
	北見 012		NHK教育 2	北海道文化 59		北海道テレビ61		札幌テレビ 7		NHK総合 9		北海道放送53		
青森	青森(弘前) 013	青森放送 1		NHK総合 3	青森朝日 34	NHK教育 5							青森テレビ 38	
	八戸 014		岩手めんこい129		青森朝日 31			NHK教育 7			NHK総合 9		青森放送 11	青森テレビ 33
	むつ 015				NHK総合 4		青森朝日 56		青森テレビ 58		青森放送 10		NHK教育 12	
岩手	盛岡 016				NHK総合 4		岩手放送 6		NHK教育 8	岩手朝日放送31	テレビ岩手 35		岩手めんこい133	
	釜石 017		NHK総合 2				テレビ岩手58		岩手めんこい160	岩手朝日放送62	岩手放送 10		NHK教育 12	
	二戸 018		岩手放送 2			NHK総合 5			岩手めんこい129	岩手朝日放送61	テレビ岩手 37		NHK教育 12	
宮城	仙台 019	東北放送 1		NHK総合 3		NHK教育 5		東日本放送 32		宮城テレビ 34			仙台放送 12	
	石巻 020	東北放送 59		NHK総合 51		NHK教育 49		東日本放送 61		宮城テレビ 55			仙台放送 57	
	気仙沼 021		NHK総合 2		東北放送 4		仙台放送 6	東日本放送 43		宮城テレビ 37	NHK教育 10			
秋田	秋田 022		NHK教育 2			秋田朝日 31				NHK総合 9		秋田放送 11	秋田テレビ 37	
	大館 023				NHK総合 4	秋田朝日 59	秋田放送 6		NHK教育 8				秋田テレビ 57	
	大曲 024		NHK教育 43			秋田朝日 41				NHK総合 45		秋田放送 47	秋田テレビ 51	
山形	山形 025		さくらんぼテレビ30		NHK教育 4		テレビユー山形 36		NHK総合 8		山形放送 10		山形テレビ 38	
	鶴岡(酒田) 026	山形放送 1	さくらんぼテレビ24	NHK総合 3			NHK教育 6		テレビユー山形 22				山形テレビ 39	
	米沢 027		さくらんぼテレビ60		NHK教育 50		テレビユー山形 56		NHK総合 52		山形放送 54		山形テレビ 58	
福島	福島(郡山) 028		NHK教育 2		テレビユー福島 31		福島中央 33			NHK総合 9	福島放送 35	福島テレビ 11		
	いわき 029		テレビユー福島 62		NHK総合 4		福島中央 58		福島テレビ 8		NHK教育 10		福島放送 60	
	会津若松 030	NHK総合 1		NHK教育 3	テレビユー福島 47		福島テレビ 6		福島中央 37		福島放送 41			
茨城	水戸(ひたちなか) 031	NHK総合 44		NHK教育 46	日本テレビ 42		TBS 40		フジテレビ 38		テレビ朝日 36		テレビ東京 32	
	日立 032	NHK総合 52		NHK教育 50	日本テレビ 54		TBS 56		フジテレビ 58		テレビ朝日 60		テレビ東京 62	
栃木	宇都宮 033	NHK総合 29		NHK教育 27	日本テレビ 25		TBS 23		フジテレビ 21		テレビ朝日 19	とちぎTV 31	テレビ東京 17	
	矢板 034	NHK総合 51		NHK教育 49	日本テレビ 53		TBS 55		フジテレビ 57		テレビ朝日 59	とちぎTV 33	テレビ東京 61	

地域番号	放送局名・受信チャンネル												
	1	2	3	4	5	6	7	8	9	10	11	12	
群馬	前橋 (伊勢崎・高崎)												
	035	NHK総合 52		NHK教育 50	日本テレビ 54	群馬テレビ 48	TBS 56	放送大学 40	フジテレビ 58		テレビ朝日 60		テレビ東京 62
	桐生 036	NHK総合 43		NHK教育 45	日本テレビ 39	群馬テレビ 41	TBS 37	放送大学 40	フジテレビ 35		テレビ朝日 33		テレビ東京 31
埼玉	浦和 (三郷・越谷・狭山・草加・所沢・新座・上尾・朝霞・入間・岩槻・大宮・春日部・川口・川越)												
	037	NHK総合 1	MXテレビ 14	NHK教育 3	日本テレビ 4	放送大学 16	TBS 6		フジテレビ 8		テレビ朝日 10	千葉テレビ 38	テレビ東京 12
	熊谷 038	NHK総合 33		NHK教育 35	日本テレビ 25		TBS 23		フジテレビ 21		テレビ朝日 19	千葉テレビ 28	テレビ東京 17
	秩父 039	NHK総合 51		NHK教育 49	日本テレビ 53		TBS 55		フジテレビ 57		テレビ朝日 59	千葉テレビ 47	テレビ東京 61
千葉	千葉 (我孫子・市川・市原・浦安・柏・木更津・佐倉・流山・習志野・野田・船橋・松戸・八千代)												
	040	NHK総合 1	MXテレビ 14	NHK教育 3	日本テレビ 4	放送大学 16	TBS 6		フジテレビ 8		テレビ朝日 10	千葉テレビ 46	テレビ東京 12
	銚子 041	NHK総合 51		NHK教育 49	日本テレビ 53		TBS 55		フジテレビ 57		テレビ朝日 59	千葉テレビ 39	テレビ東京 61
東京	23区 (昭島・青梅・小金井・小平・立川・調布・東久留米・東村山・日野・府中・武蔵野・三鷹)												
	042	NHK総合 1	MXテレビ 14	NHK教育 3	日本テレビ 4	放送大学 16	TBS 6	テレビ埼玉 38	フジテレビ 8	テレビ神奈川 42	テレビ朝日 10	千葉テレビ 46	テレビ東京 12
	八王子 043	NHK総合 51	MXテレビ 47	NHK教育 49	日本テレビ 53		TBS 55		フジテレビ 57		テレビ朝日 59		テレビ東京 61
	多摩 044	NHK総合 30	MXテレビ 28	NHK教育 32	日本テレビ 26		TBS 24		フジテレビ 22		テレビ朝日 20		テレビ東京 18
神奈川	横浜1 (横浜の一部)												
	045	NHK総合 52		NHK教育 50	日本テレビ 54		TBS 56		フジテレビ 58		テレビ朝日 60	テレビ神奈川 48	テレビ東京 62
	横浜2 (横浜・厚木・海老名・鎌倉・川崎・相模原・座間・藤沢・町田・大和・横須賀)												
	046	NHK総合 1	MXテレビ 14	NHK教育 3	日本テレビ 4	放送大学 16	TBS 6		フジテレビ 8		テレビ朝日 10	テレビ神奈川 42	テレビ東京 12
	平塚(茅ヶ崎) 047	NHK総合 33		NHK教育 29	日本テレビ 35		TBS 37		フジテレビ 39		テレビ朝日 41	テレビ神奈川 31	テレビ東京 43
	秦野 048	NHK総合 47		NHK教育 49	日本テレビ 51		TBS 53		フジテレビ 55		テレビ朝日 57	テレビ神奈川 61	テレビ東京 59
	小田原 049	NHK総合 52		NHK教育 50	日本テレビ 54		TBS 56		フジテレビ 58		テレビ朝日 60	テレビ神奈川 46	テレビ東京 62
山梨	甲府 050												
長野	長野1 051												
	長野2 052		NHK総合 44	長野朝日 50		テレビ信州 40		長野放送 42		NHK教育 46		信越放送 48	
	松本 053		NHK総合 2	長野朝日 20		テレビ信州 30		長野放送 38		NHK教育 9		信越放送 11	
	飯田 054		NHK総合 44	長野朝日 50		テレビ信州 48		長野放送 42		NHK教育 46		信越放送 40	
	岡谷・諏訪 055			NHK教育 3	NHK総合 4	テレビ信州 42	信越放送 6		長野放送 40		長野朝日 44		
新潟	新潟 (長岡) 056												
	上越 057		NHK教育 1		新潟朝日 21	テレビ新潟 29	新潟放送 5		NHK総合 8		新潟総合TV 35		NHK教育 12
富山	富山 058												
	高岡 059		北日本放送 1		NHK総合 3	テレビ新潟 27		新潟朝日 21	37		新潟総合TV 33	新潟放送 10	
石川	富山 058												
	金沢(小松) 060		北日本放送 50		NHK総合 48				富山テレビ 34		NHK教育 10		チューリップTV 32
福井	石川 059												
	七尾 061		北日本放送 50		NHK総合 48				富山テレビ 44		NHK教育 46		チューリップTV 42
岐阜	福井 062												
	敦賀 063								NHK総合 6		福井放送 8		福井テレビ 38
	岐阜 064		テレビ金沢 57		北陸朝日 59		NHK教育 5		石川テレビ 55		NHK総合 9		北陸放送 11
愛知	福井 062												
	岐阜 064			NHK教育 3					北陸放送 6		NHK総合 9		福井放送 11
	岐阜 064								NHK総合 6		福井放送 8		福井テレビ 38
三重	岐阜 064												
	岐阜 064		東海テレビ 1		NHK総合 39		中部日本放送 5		中京テレビ 35		NHK教育 9	岐阜放送 37	名古屋テレビ 11
	岐阜 064								NHK総合 6		福井放送 8		福井テレビ 38
滋賀	岐阜 064												
	岐阜 064								NHK総合 6		福井放送 8		福井テレビ 38
	岐阜 064								NHK総合 6		福井放送 8		福井テレビ 38
滋賀	岐阜 064												
	岐阜 064								NHK総合 6		福井放送 8		福井テレビ 38
	岐阜 064								NHK総合 6		福井放送 8		福井テレビ 38
滋賀	岐阜 064												
	岐阜 064								NHK総合 6		福井放送 8		福井テレビ 38
	岐阜 064								NHK総合 6		福井放送 8		福井テレビ 38
滋賀	岐阜 064												
	岐阜 064								NHK総合 6		福井放送 8		福井テレビ 38
	岐阜 064								NHK総合 6		福井放送 8		福井テレビ 38
滋賀	岐阜 064												
	岐阜 064								NHK総合 6		福井放送 8		福井テレビ 38
	岐阜 064								NHK総合 6		福井放送 8		福井テレビ 38
滋賀	岐阜 064												
	岐阜 064								NHK総合 6		福井放送 8		福井テレビ 38
	岐阜 064								NHK総合 6		福井放送 8		福井テレビ 38
滋賀	岐阜 064												
	岐阜 064								NHK総合 6		福井放送 8		福井テレビ 38
	岐阜 064								NHK総合 6		福井放送 8		福井テレビ 38
滋賀	岐阜 064												
	岐阜 064								NHK総合 6		福井放送 8		福井テレビ 38
	岐阜 064								NHK総合 6		福井放送 8		福井テレビ 38
滋賀	岐阜 064												
	岐阜 064								NHK総合 6		福井放送 8		福井テレビ 38
	岐阜 064								NHK総合 6		福井放送 8		福井テレビ 38
滋賀	岐阜 064												
	岐阜 064								NHK総合 6		福井放送 8		福井テレビ 38
	岐阜 064								NHK総合 6		福井放送 8		福井テレビ 38
滋賀	岐阜 064												
	岐阜 064								NHK総合 6		福井放送 8		福井テレビ 38
	岐阜 064								NHK総合 6		福井放送 8		福井テレビ 38
滋賀	岐阜 064												
	岐阜 064								NHK総合 6		福井放送 8		福井テレビ 38
	岐阜 064								NHK総合 6		福井放送 8		福井テレビ 38
滋賀	岐阜 064												
	岐阜 064								NHK総合 6		福井放送 8		福井テレビ 38
	岐阜 064								NHK総合 6		福井放送 8		福井テレビ 38
滋賀	岐阜 064												
	岐阜 064								NHK総合 6		福井放送 8		福井テレビ 38
	岐阜 064								NHK総合 6		福井放送 8		福井テレビ 38
滋賀	岐阜 064												
	岐阜 064								NHK総合 6		福井放送 8		福井テレビ 38
	岐阜 064								NHK総合 6		福井放送 8		福井テレビ 38
滋賀	岐阜 064												
	岐阜 064								NHK総合 6		福井放送 8		福井テレビ 38
	岐阜 064								NHK総合 6		福井放送 8		福井テレビ 38
滋賀	岐阜 064												
	岐阜 064								NHK総合 6		福井放送 8		福井テレビ 38
	岐阜 064								NHK総合 6		福井放送 8		福井テレビ 38
滋賀	岐阜 064												
	岐阜 064								NHK総合 6		福井放送 8		福井テレビ 38
	岐阜 064								NHK総合 6		福井放送 8		福井テレビ 38
滋賀	岐阜 064												
	岐阜 064								NHK総合 6		福井放送 8		福井テレビ 38
	岐阜 064								NHK総合 6		福井放送 8		福井テレビ 38
滋賀	岐阜 064												
	岐阜 064								NHK総合 6		福井放送 8		福井テレビ 38
	岐阜 064								NHK総合 6		福井放送 8		福井テレビ 38
滋賀	岐阜 064												
	岐阜 064								NHK総合 6		福井放送 8		福井テレビ 38
	岐阜 064								NHK総合 6		福井放送 8		福井テレビ 38
滋賀	岐阜 064												
	岐阜 064								NHK総合 6		福井放送 8		福井テレビ 38
	岐阜 064								NHK総合 6		福井放送 8		福井テレビ 38
滋賀	岐阜 064												
	岐阜 064								NHK総合 6		福井放送 8		福井テレビ 38
	岐阜 064								NHK総合 6		福井放送 8		福井テレビ 38
滋賀	岐阜 064												
	岐阜 064								NHK総合 6		福井放送 8		福井テレビ 38
	岐阜 064								NHK総合 6		福井放送 8		福井テレビ 38
滋賀	岐阜 064												
	岐阜 064								NHK総合 6		福井放送 8		福井テレビ 38
	岐阜 064								NHK総合 6		福井放送 8		福井テレビ 38
滋賀	岐阜 064												
	岐阜 064								NHK総合 6		福井放送 8		福井テレビ 38
	岐阜 064								NHK総合 6		福井放送 8		福井テレビ 38
滋賀	岐阜 064												
	岐阜 064								NHK総合 6		福井放送 8		福井テレビ 38
	岐阜 064								NHK総合 6		福井放送 8		福井テレビ 38
滋賀	岐阜 064												
	岐阜 064								NHK総合 6		福井放送 8		福井テレビ 38
	岐阜 064								NHK総合 6		福井放送 8		福井テレビ 38
滋賀	岐阜 064												
	岐阜 064								NHK総合 6		福井放送 8		福井テレビ 38
	岐阜 064								NHK総合 6		福井放送 8		福井テレビ 38
滋賀	岐阜 064												
	岐阜 064								NHK総合 6		福井放送 8		福井テレビ 38
	岐阜 064								NHK総合 6		福井放送 8		福井テレビ 38
滋賀	岐阜 064												
	岐阜 064								NHK総合 6		福井放送 8		福井テレビ 38
	岐阜 064								NHK総合 6		福井放送 8		福井テレビ 38
滋賀	岐阜 064												
	岐阜 064								NHK総合 6		福井放送 8		福井テレビ 38
	岐阜 064								NHK総合 6		福井放送 8		福井テレビ 38
滋賀	岐阜 064												
	岐阜 064								NHK総合 6		福井放送 8		福井テレビ 38
	岐阜 064								NHK総合 6		福井放送 8		福井テレビ 38
滋賀	岐阜 064												
	岐阜 064								NHK総合 6		福井放送 8		福井テレビ 38
	岐阜 064								NHK総合 6		福井放送 8		福井テレビ 38
滋賀	岐阜 064												
	岐阜 064								NHK総合 6		福井放送 8		福井テレビ 38
	岐阜 064								NHK総合 6		福井放送 8		福井テレビ 38
滋賀	岐阜 064												
	岐阜 064								NHK総合 6		福井放送 8		福井テレビ 38

接続と準備

地域番号	放送局名・受信チャンネル												
	1	2	3	4	5	6	7	8	9	10	11	12	
京都	京都(宇治) 081	NHK総合 2	京都テレビ 34	毎日放送 4	テレビ大坂 19	朝日放送 6		関西テレビ 8		読売テレビ 10		NHK教育 12	
	舞鶴 082	NHK総合 51		毎日放送 53	京都テレビ 57	朝日放送 55		関西テレビ 59		読売テレビ 61		NHK教育 49	
	福知山 083	NHK総合 50		毎日放送 54	京都テレビ 56	朝日放送 58		関西テレビ 60		読売テレビ 62		NHK教育 52	
大阪	大阪(池田・和泉・茨木・門真・河内長野・岸和田・堺・吹田・大東・高槻・豊中・富田林・寝屋川・羽曳野・東大阪・枚方・松原・守口・八尾) 084	NHK総合 2	サンテレビ 36	毎日放送 4		朝日放送 6		関西テレビ 8	テレビ大阪 19	読売テレビ 10		NHK教育 12	
	神戸 085	NHK総合 28	サンテレビ 36	毎日放送 18		朝日放送 20		関西テレビ 22		読売テレビ 24	テレビ大阪 19	NHK教育 26	
神戸	神戸灘 086	NHK総合 52	サンテレビ 62	毎日放送 54		朝日放送 56		関西テレビ 58		読売テレビ 60	テレビ大阪 19	NHK教育 50	
	川西 087	NHK総合 29	サンテレビ 33	毎日放送 35		朝日放送 37		関西テレビ 39		読売テレビ 41		NHK教育 31	
	三木 088	NHK総合 44	サンテレビ 36	毎日放送 34		朝日放送 38		関西テレビ 40		読売テレビ 42		NHK教育 46	
	姫路 089	NHK総合 50	サンテレビ 56	毎日放送 54		朝日放送 58		関西テレビ 60		読売テレビ 62		NHK教育 49	
	明石(加古川) 090	NHK総合 51	サンテレビ 55	毎日放送 53		朝日放送 57		関西テレビ 59		読売テレビ 61	テレビ大阪 19	NHK教育 52	
奈良	奈良(橿原) 091	NHK総合 2	テレビ大阪 19	毎日放送 4	NHK奈良 51	京都テレビ 34	関西テレビ 8	サンテレビ 36	読売テレビ 10	奈良テレビ 55		NHK教育 12	
	五条 092	NHK総合 43	奈良テレビ 41	毎日放送 33		朝日放送 35		関西テレビ 37		読売テレビ 39		NHK教育 45	
和歌山	和歌山 093	NHK総合 32	テレビ和歌山 30	毎日放送 42		朝日放送 44		関西テレビ 46		読売テレビ 48		NHK教育 26	
	海南・田辺 094	NHK総合 50	テレビ和歌山 56	毎日放送 54		朝日放送 58		関西テレビ 60		読売テレビ 62		NHK教育 52	
最良根	鳥取 095	日本海テレビ 1	NHK総合 3	NHK教育 4				山陰中央 24		山陰放送 22			
	松江 096	日本海テレビ 30				NHK総合 6		山陰中央 34		山陰放送 10		NHK教育 12	
	浜田 097		NHK総合 2	日本海テレビ 54		山陰放送 5		山陰中央 58	NHK教育 9				
岡山	岡山(倉敷) 098	TVせとうち 23		NHK教育 3		NHK総合 5	瀬戸内海放送 25	岡山放送 35		西日本放送 9		山陽放送 11	
	津山 099		NHK総合 2		TVせとうち 56		瀬戸内海放送 62	山陽放送 7		西日本放送 58		岡山放送 60	NHK教育 12
	笠岡 100		NHK総合 2		NHK教育 4	TVせとうち 19	山陽放送 6			西日本放送 17	瀬戸内海放送 21	岡山放送 60	
広島	広島 101	テレビ新広島 31		NHK総合 3	中国放送 4			NHK教育 7		広島ホームTV 35		広島テレビ 12	
	福山 102	テレビ新広島 54		NHK教育 3		NHK総合 5		中国放送 7		広島ホームTV 57		広島テレビ 11	
	尾道 103	NHK総合 1			広島ホームTV 24			NHK教育 7	テレビ新広島 26		中国放送 10	広島テレビ 12	
	呉 104	NHK教育 1			広島ホームTV 24	広島テレビ 5			テレビ新広島 26	中国放送 9		NHK総合 11	
愛媛	山口(徳山・防府) 105	NHK教育 1				山口朝日 28		テレビ山口 38		NHK総合 9		山口放送 11	
	下関 106	NHK教育 41		TXN九州 23	山口放送 4	山口朝日 21		テレビ山口 33		NHK総合 39	テレビ西日本 10		
	宇部 107	NHK教育 14				山口朝日 31		テレビ山口 20		NHK総合 16	テレビ西日本 10	山口放送 18	
	岩国 108	NHK教育 1				山口朝日 28		テレビ山口 22		NHK総合 9		山口放送 11	
	徳島 109	四国放送 1		NHK総合 3	毎日放送 4		朝日放送 6		関西テレビ 8		読売テレビ 10		NHK教育 38
	高松 110	TVせとうち 19		NHK教育 39		NHK総合 37	瀬戸内海放送 33	岡山放送 31		西日本放送 41		山陽放送 29	
	丸亀 111	TVせとうち 16		NHK教育 40		NHK総合 44	瀬戸内海放送 42	岡山放送 22		西日本放送 20		山陽放送 18	
	松山 112		NHK教育 2		あいテレビ 29		NHK総合 6		愛媛放送 37	愛媛朝日 25	南海放送 10	テレビ新広島 31	広島ホームTV 35
愛媛	新居浜 113		NHK総合 2		NHK教育 4		南海放送 6		愛媛放送 36	愛媛朝日 14		あいテレビ 27	
	今治 114		NHK教育 30		あいテレビ 27		NHK総合 32		愛媛放送 36	愛媛朝日 17	南海放送 34		
	宇和島 115	NHK教育 1			あいテレビ 34		NHK総合 6		愛媛放送 32	愛媛朝日 16	南海放送 10		
	高知 116				NHK総合 4		NHK教育 6		高知放送 8		テレビ高知 38		高知さんさんテレビ 40
福岡	福岡 117	九州朝日 1		NHK総合 3	RKB毎日 4		NHK教育 6			テレビ西日本 9		TXN九州 19	福岡放送 37
	久留米 118	九州朝日 57		NHK総合 46	RKB毎日 48		NHK教育 54			テレビ西日本 60		TXN九州 14	福岡放送 52
	大牟田 119	九州朝日 58		NHK総合 53	RKB毎日 61		NHK教育 50			テレビ西日本 55		TXN九州 19	福岡放送 43
	北九州 120		九州朝日 2	TXN九州 23	福岡放送 35		NHK総合 6			RKB毎日 8		テレビ西日本 10	NHK教育 12
佐賀	行橋 121		九州朝日 57	TXN九州 19	福岡放送 43		NHK総合 49			RKB毎日 60		テレビ西日本 54	NHK教育 46
	佐賀 122		NHK教育 40	九州朝日 57	RKB毎日 48	TXN九州 14		サガテレビ 36	テレビ西日本 60	NHK総合 38		熊本放送 11	福岡放送 52
長崎	長崎 123	NHK教育 1		NHK総合 3		長崎放送 5		長崎国際 25		長崎文化 27		テレビ長崎 37	
	佐世保 124		NHK教育 2		長崎国際 17		長崎文化 31		NHK総合 8		長崎放送 10	テレビ長崎 35	
	諫早 125	NHK教育 45		NHK総合 47		長崎放送 49		長崎国際 20		長崎文化 24		テレビ長崎 42	
熊本	熊本(八代) 126		NHK教育 2	熊本朝日 16		熊本県民 22		テレビ熊本 34		NHK総合 9		熊本放送 11	
	大分(別府) 127			NHK総合 3		大分放送 5		テレビ大分 36		大分朝日 24		NHK教育 12	
	中津 128			NHK総合 48		大分放送 51		テレビ大分 37		大分朝日 17		NHK教育 45	
宮崎	宮崎(都城) 129					テレビ宮崎 35		NHK総合 8		宮崎放送 10		NHK教育 12	
	延岡 130		NHK教育 2		NHK総合 4		宮崎放送 6		テレビ宮崎 39				
鹿児島	鹿児島 131	南日本放送 1		NHK総合 3		NHK教育 5		鹿児島放送 32		鹿児島テレビ 38		鹿児島読売 30	
	阿久根 132		鹿児島読売 17		鹿児島放送 32		鹿児島テレビ 35		NHK総合 8		南日本放送 10	NHK教育 12	
沖縄	鹿屋 133		NHK教育 2		NHK総合 4		南日本放送 6		鹿児島放送 31		鹿児島テレビ 33	鹿児島読売 25	
	那覇(沖縄) 134		NHK総合 2			琉球朝日放送 28			沖縄テレビ 8		琉球放送 10	NHK教育 12	

個別にチャンネルを合わせる

地域チャンネル表を使ったチャンネル合わせでは、放送が受信できない場合は、メニューの「チャンネル設定」を使って個別にチャンネル合わせを行ってください。

1 チャンネルボタン 1 を押す
ビデオ入力画面を選んでいると、チャンネル合わせができません。

2 メニューボタンを押す
メニュー画面が表示されます。このイラストは、映像調節画面が表示された例です。

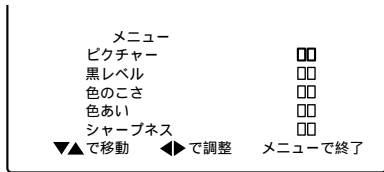

3 ボタンで「チャンネル設定」を紫色の表示にする

メニューは、4画面あります。「チャンネル設定」が画面に表示されていないときには、表示されるまで または を押し続けてください。

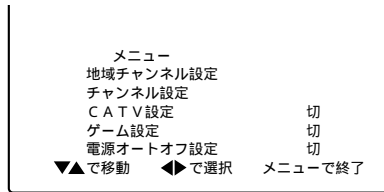

4 ボタンを押してチャンネル設定画面を表示する

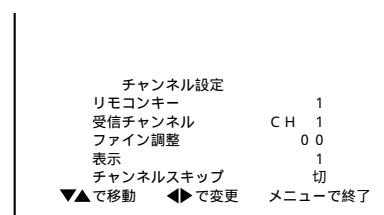

5 ボタンを押してリモコンキーの数字を選ぶ

これから登録する放送局をリモコンのどのチャンネルボタンに登録するかを選びます。

6 ボタンを押して「受信チャンネル」の表示を紫色にする

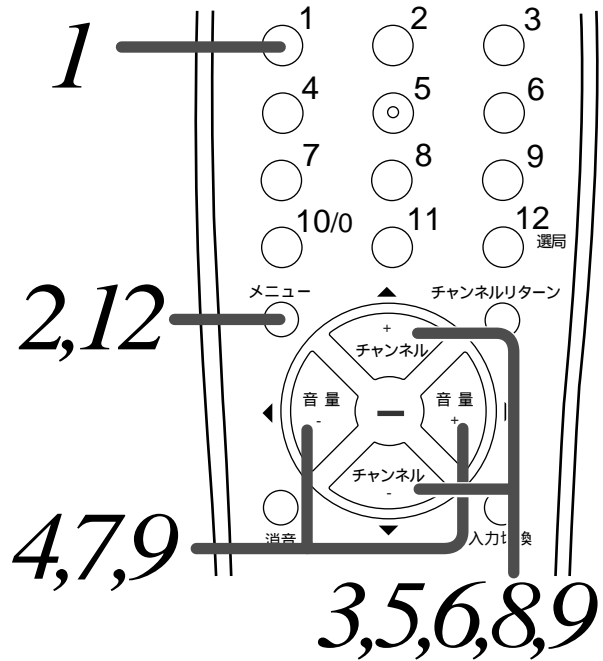

接続と準備

7 ボタンを押して受信したいチャンネルを選ぶ

画面がきれいに映らないときはファイン調整をします。「ファイン調整」の項目を紫色にし、 ボタンで調節します。

8 ボタンを押して「表示」を紫色にする

9 ボタンを押して画面に表示したいチャンネル番号を選ぶ

10 チャンネルスキップが「切」になっていることを確認する

チャンネルスキップが「入」になっているとチャンネル+/- ボタンで選ぶことができなくなります。

11 手順5 ~ 10を繰り返して行い、チャンネルボタンに放送局を登録する

12 終了するためにメニューボタンを押す

チャンネル選局方法の設定

ケーブルテレビをご利用になるときに設定します

1 ~ 12 ボタンを使ったチャンネル選局には2つの方法があります。
 CATVダイレクト選局：放送局のチャンネルをリモコンの1 ~ 10のボタンを使って2桁で入力して選局する方法です。CATVチャンネルを直接選局出来るようになります。
 ポジション選局：リモコンの1 ~ 12 ボタンに放送局を割り当てて選局する方法です。

1 メニューボタンを押す
 メニュー画面が表示されます。このイラストは、映像調節画面が表示された例です。

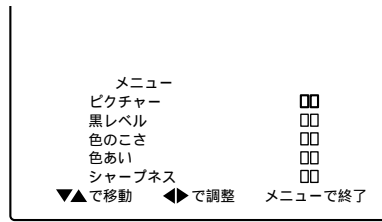

2 ボタンで「CATV 設定」を紫色の表示にする
 メニューは、4画面あります。「CATV設定」が画面に表示されていないときには、表示されるまで または を押し続けてください。

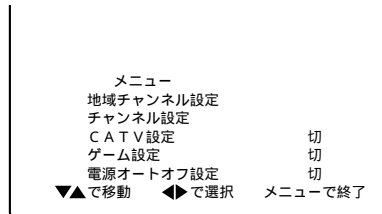

3 ボタンを押してCATV設定を変更する
 入：CATVダイレクト選局になります。
 切：ポジション選局になります。

4 メニューボタンを押して終わる

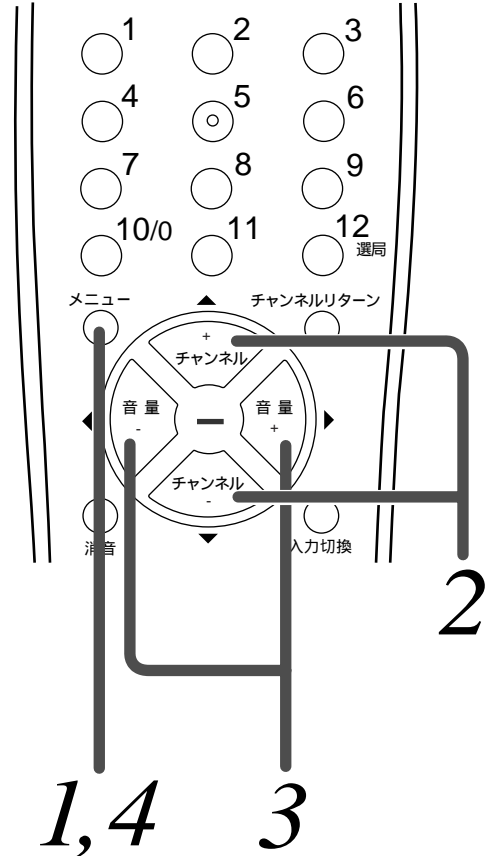

CATV 設定を「入」にしたときのチャンネルの選び方

2桁でチャンネル番号を選びます

例1：チャンネル3を選局するには

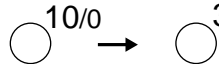

例2：チャンネル12を選局するには

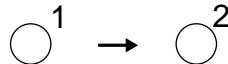

例3：CATVのチャンネル13を選局するには

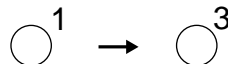

1桁のチャンネルを選局するとき、以下の方法でも選局できます。

例1：3 を押して少し待つ

例2：3 を押して 12 選局 を押す

操作ができないときや上手く動かないときなど故障と思う前に確認してみてください。

症状と対処（参照ページ）

故障かな？と思っまえにまず確かめて

電源が入らない

電源プラグがはずれていませんか。

リモコン操作できない

本体の電源ランプが赤く点灯していますか。点灯していなければ、本体の電源ボタンを押してください。（P.7）

本体の操作ボタンで操作できるときは、電源の消耗が考えられます。電池を交換してください。（P.6）

正常に動作しない

本気はマイコンを使用した機器です。外部からの雑音や妨害ノイズにより正常に動作しないことがあります。本機が正常に操作できなくなったときは、一度電源を切り、電源コードをコンセントから抜いて、あらためてコンセントに差し込み、電源を入れて操作してください。

VHF/UHF が映らない

アンテナは正しく接続されていますか。（P.12）

チャンネル合わせは済んでいますか。（P.14）

CATV が映らない

受信契約はお済みですか。

ケーブルは正しく接続されていますか。

チャンネル + / - ボタンで選べないときは、チャンネルスキップの設定を「切」にしてください。（P.15）

音が出ない

ヘッドホン端子にヘッドホンが差し込まれたままになっていませんか。（P.8）

消音ボタンを押していませんか。（P.8・P.9）

音声がダブって聞こえる

二重放送の音声が「主+副」になっていませんか。（P.9）

接続したビデオ機器からの映像、音声がでない

ビデオ機器は正しく接続されていますか。（P.13）

正しいビデオ入力を選んでいますか。（P.9）

ビデオ機器の電源は入っていますか。

チャンネルが切り換わらない

チャンネルが切り換わるのに時間がかかる

CATV 設定（メニュー）が「入」になっていませんか。（P.20）

突然電源が切れた

オフタイマーを設定していませんか。（P.9）

電源オートオフ機能を設定していませんか。（P.9）

画面表示が消えない

ビデオ機器の映像が映っていますか。受信できるチャンネルを選んでいませんか。入力信号がないときは強制的に表示され、消すことはできません。

以下のようなときは、アンテナの調整や妨害機器への対策などで症状が改善される場合もありますが、どうしても避けられないこともあります。

雪が降っているような画面になる（スノーノイズ）・雑音が出る

アンテナは正しく接続されていますか。

屋外のアンテナ線が切れたり、はずれたりしていませんか。

アンテナの向きが変わっていたり、こわれたりしていませんか。

画像が2重・3重なる（ゴースト）

山や建物などの影響が考えられます。また、放送局のアンテナが近い場合は、テレビに直接入る電波が影響していることも考えられます。

画面にはん点が出る・雑音が入る（妨害）

ドライヤー・自転車・オートバイ・蛍光灯などの妨害電波の影響が考えられます。

画面にしま模様が出る・雑音が出る（混信）

無線局やパソコン・AV機器・電子レンジなどからの電波の混入が考えられます。

このようなときは故障ではありません

ブラウン管に手をふ触れると弱い電気を感じるがありますが、これはブラウン管が静電気を帯びているためで、人体に影響はありません。

画面の白い服などの明るい映像が静止しているとき、その部分に色が付くことがあります。これはブラウン管の構造によるもので、明るい画像がなくなれば消えます。

部屋の温度変化に寄り、テレビから「ミシッ」という音がすることがあります。画面や音声に異常がなければ心配はありません。

磁石やスピーカー、ブースターなどを近づけたとき、画面が揺れたり色むらが出ることがあります。これは磁気の影響を受けているためで故障ではありません。

アフターサービス

保証書（別添）

保証書は、必ず「お買い上げ日・販売店名」等の記入をお確かめのうえ、販売店から受け取っていただき、内容をよくお読みの後大切に保管してください。保証期間は、お買い上げの日から1年間です。ただし、ブラウン管については2年間です。

補修用性能部品の最低保有期限

当社は、カラーテレビの補修用性能部品を製造打ち切り後、最低8年間保有します。この期間は通商産業省の指導によるものです。性能部品とは、その製品の機能を維持するために必要な部品です。

ご不明な点や修理に関するご相談

修理に関するご相談並びにご不明な点は、お買い上げの販売店または最寄りのご相談窓口にお問い合わせください。

修理を依頼されるときは

修理を依頼になる前に、「故障かな？と思うまえにまず確かめて」（P.21）にしたがって確認をしてください。それでも不具合や異常があるときは、電源を切り、電源プラグを抜いてからお買い上げの販売店または最寄りのご相談窓口にご連絡ください。

保証期間中は

修理の際は保証書をご提示ください。保証書の規定に従って販売店が修理させていただきます。

保証期間が過ぎているときは

修理すれば使用できる場合には、ご希望により修理させていただきます。

ご連絡していただきたい内容

品名	ビクターカラーテレビ
型名	AV-21N1
お買い上げ日	年 月 日
故障の状況	できるだけ具体的に
ご住所	付近の目印等も合わせて
お名前	() -
電話番号	
訪問ご希望日	

修理料金のしくみ

技術料	故障した製品を正常に修復するための料金です。技術者の人件費、技術教育費、測定機器等設備費、一般管理費が含まれています。
部品代	修理に使用した部品代金です。その他修理に付帯する部材等を含む場合もあります。
出張料	製品のある場所へ技術者を派遣する場合の費用です。別途、駐車料金をいただく場合があります。

便利メモ お買い上げの販売店 () -

ビクター製品のアフターサービスはお買い上げの販売店にご依頼ください

ご贈答品等で保証書に記載のお買い上げ販売店にご依頼にならない場合は、最寄りのご相談窓口にご相談ください。

修理についてのご相談窓口（ビクターサービスエンジニアリング株式会社）所在地、電話番号は変更になる場合がありますので、あらかじめご了承ください。

都道府県	拠点名	電話番号	郵便番号	所在地
北海道				
北海道	札幌SC	(011)898-1180	004-0005	札幌市厚別区厚別東5条1丁目2-29
	苫小牧SS	(0144)34-6682	053-0032	苫小牧市緑町2-7-11
	旭川SC	(0166)61-3659	070-8012	旭川市神屋二条3-2-15
	北見SS	(0157)25-8557	090-0037	北見市山下町4-7-19
	釧路SC	(0154)24-0797	085-0036	釧路市若竹町6-13
東北	帯広SS	(0155)24-4493	080-0806	帯広市東六条南12-11
	函館SS	(0138)46-5324	041-0806	函館市美原3-16-25
青森	青森SC	(0177)23-2261	030-0844	青森市桂木4-6-17
	八戸SS	(0178)44-4521	031-0804	八戸市青葉2-21-2
	弘前SS	(0172)28-0165	036-8084	弘前市高田1-13-1
岩手	盛岡SC	(019)637-0121	020-0835	盛岡市津志田9地割24-1
	水沢SS	(0197)22-2773	023-0815	水沢市天文台通り3-12
秋田	秋田SC	(0188)24-3189	010-0953	秋田市山王中園町4-1
	大館SS	(0186)43-0980	017-0874	大館市美園町5-6
	横手SS	(0182)32-8873	013-0064	横手市赤坂字大道向3-6
宮城	仙台SC	(022)287-0151	984-0011	仙台市若林区六丁の目西町7-13
	石巻SS	(0225)94-7711	986-0853	石巻市門脇字四番谷地8-18
山形	山形SC	(023)642-0279	990-2412	山形市松山3-12-18
	酒田SS	(0234)26-7145	998-0842	酒田市亀ヶ崎6-6-1
福島	郡山SC	(0249)52-6331	963-0205	郡山市堤1-3
	いわきSS	(0246)28-4991	970-8034	いわき市平上荒川字桜町19-4
	会津若松SS	(0242)32-0247	965-0022	会津若松市滝沢町1-5
	福島SS	(0245)53-9437	960-0103	福島市内本字南原26-1
関信越				
新潟	【出張修理専門】のご相談窓口			
	首都圏SC	(025)241-4003	113-0033	東京都文京区本郷3-14-7 ビクター本郷ビル4F

都道府県	拠点名	電話番号	郵便番号	所在地
関信越				
新潟	【お預かり修理、補修用部品】のご相談			
	新潟SC	(025)242-3431	950-0084	新潟市明石1-2-19
	長岡SS	(0258)24-8391	940-0012	長岡市下下条2-1366-1
	上越SS	(0255)45-1734	942-0081	上越市五智1-11
長野	【出張修理専門】のご相談窓口			
	首都圏SC	(026)221-7607	113-0033	東京都文京区本郷3-14-7 ビクター本郷ビル4F
群馬	【お預かり修理、補修用部品】のご相談			
	長野SC	(026)221-6583	380-0913	長野市川合新田962-1
	松本SS	(0263)25-9165	390-0837	松本市鎌田2-3-50
栃木	【出張修理専門】のご相談窓口			
	首都圏SC	(027)255-5982	113-0033	東京都文京区本郷3-14-7 ビクター本郷ビル4F
茨城	【お預かり修理、補修用部品】のご相談			
	前橋SC	(027)255-5921	371-0854	前橋市大渡町1-19-1
山梨	【出張修理専門】のご相談窓口			
	首都圏SC	(028)635-2938	113-0033	東京都文京区本郷3-14-7 ビクター本郷ビル4F
甲府	【お預かり修理、補修用部品】のご相談			
	宇都宮SC	(028)638-1639	320-0864	宇都宮市住吉町17-9
茨城	【サービス関連すべて】のご相談			
	土浦SC	(0298)21-8756	300-0813	土浦市富士崎1丁目10-1
	水戸SS	(029)246-1560	310-0836	水戸市元吉町1077
山梨	【出張修理専門】のご相談窓口			
	首都圏SC	(0552)27-5773	113-0033	東京都文京区本郷3-14-7 ビクター本郷ビル4F
	甲府SS	(0552)37-4016	400-0864	甲府市湯田2-11-5

都道府県	拠点名	電話番号	郵便番号	所在地
千葉				
千葉	【出張修理専門】のご相談窓口			
	首都圏S.C.	(03)5803-2888	113-0033	東京都文京区本郷3-14-7 ビクター本郷ビル4F
	【お預かり修理、補修用部品】のご相談			
	千葉S.C.	(043)246-2588	261-0001	千葉市美浜区幸町2-1-1
	木更津S.S.	(0438)23-3035	292-0000	木更津市清見台2-1-3 グレースビル1F
柏S.C.	(0471)75-4322	277-0863	柏市豊四季512-10-67	
浦安S.S.	(047)353-6189	279-0001	浦安市当代島2-13-27	
東京				
東京	【出張修理専門】のご相談窓口			
	首都圏S.C.	(03)5803-2888	113-0033	東京都文京区本郷3-14-7 ビクター本郷ビル4F
	【お預かり修理、補修用部品】のご相談			
	本郷S.C.	(03)5684-8254	113-0033	東京都文京区本郷3-14-7 ビクター本郷ビル1F
	秋葉原S.S.	(03)3251-2128	101-0021	東京都千代田区外神田1-6-6
	練馬S.C.	(03)3993-7520	176-0014	東京都練馬区豊玉南1-19-1
	大田S.C.	(03)3727-9385	145-0062	東京都大田区北千束2-20-6
八王子S.C.	(0426)46-6914	192-0045	東京都八王子市大和田町2-9-6	
【業務用機器専門】のご相談窓口				
首都圏メンテナンセンター	(03)3874-5231	110-0003	東京都台東区根岸5-4-3	
埼玉				
埼玉	【出張修理専門】のご相談窓口			
	首都圏S.C.	(03)5803-2888	113-0033	東京都文京区本郷3-14-7 ビクター本郷ビル4F
	【お預かり修理、補修用部品】のご相談			
	大宮S.C.	(048)654-5241	330-0037	大宮市東大成町2-658-1
熊谷S.S.	(0485)53-5105	361-0057	行田市城西2-7-39 ツインハイツ石山B	
川越S.S.	(0492)42-4496	350-1106	川越市小室491-1	
神奈川				
神奈川	【出張修理専門】のご相談窓口			
	首都圏S.C.	(03)5803-2888	113-0033	東京都文京区本郷3-14-7 ビクター本郷ビル4F
	【お預かり修理、補修用部品】のご相談			
	横浜S.C.	(045)651-0403	231-0028	横浜市中区鈴町1-3-1
	横浜S.S.	(0468)34-9261	239-0831	横浜市中区久里浜6-4-1
川崎S.C.	(044)975-1879	216-0024	川崎市宮前区南平台3-2 (第2石原ビル)	
平塚S.C.	(0463)36-2160	254-0065	平塚市南原2-4-5	
相模原S.C.	(0427)76-2052	229-0004	相模原市古淵3-7-4	
静岡				
静岡	静岡S.C.	(054)282-4141	422-8006	静岡市曲金6-5-28
	沼津S.S.	(0559)22-1557	410-0041	沼津市筒井町6-5
	浜松S.S.	(053)421-3441	435-0041	浜松市北島町785
東海・北陸				
愛知	名古屋S.C.	(0568)25-3235	481-0041	西春日井郡西春町 丸の坪鴨田121-1
	三河S.S.	(0564)26-1005	444-2133	岡崎市井ノ口町字河原西31
	豊橋S.S.	(0532)64-0815	440-0853	豊橋市佐藤5-19-1
岐阜	岐阜S.S.	(058)274-1947	500-8367	岐阜市宇佐南3-1-28
三重	三重S.S.	(0593)52-0841	510-0076	四日市市堀木2-15-2
三重	津S.S.	(0592)29-7780	514-0815	津市大字藤方485-18
富山	富山S.C.	(0764)25-2397	939-8211	富山市二口町四丁目1-3
石川	金沢S.C.	(076)269-4821	921-8062	金沢市新保本四丁目65-17
福井	福井S.S.	(0776)53-6916	910-0843	福井市西雨降3-211
近畿				
滋賀	【サービス関連すべて】のご相談窓口			
	滋賀S.S.	(0775)82-5812	524-0033	守山市浮気町268
京都	【出張修理専門】のご相談窓口			
	大阪S.C.	(06)6304-5731	532-0027	大阪市淀川区田川112-4-28
京都	【お預かり修理、補修用部品】のご相談			
	京都S.C.	(075)644-0247	612-8401	京都市伏見区深草下川原町31-1

都道府県	拠点名	電話番号	郵便番号	所在地
近畿				
京都	【サービス関連すべて】のご相談窓口			
	福知山S.S.	(0773)22-8664	620-0059	福知山市厚東町145-2
奈良	【出張修理専門】のご相談窓口			
	大阪S.C.	(06)6304-5731	532-0027	大阪市淀川区田川112-4-28
	【お預かり修理、補修用部品】のご相談			
奈良S.C.	(07442)4-6271	634-0007	橿原市葛本町834-2	
大阪	【出張修理専門】のご相談窓口			
	大阪S.C.	(06)6304-5731	532-0027	大阪市淀川区田川112-4-28
	【お預かり修理、補修用部品】のご相談			
	大阪S.C.	(06)6304-5731	532-0027	大阪市淀川区田川112-4-28
	大阪南S.C.	(06)6768-5489	543-0028	大阪市天王寺区小幡町10-16
堺S.C.	(0722)54-2881	591-8032	堺市百舌鳥梅町3丁目21-2 伊助ハイツ	
和歌山	【業務用機器専門】のご相談窓口			
	業務機器C	(06)6304-6715	532-0027	大阪市淀川区田川112-4-28
和歌山	【サービス関連すべて】のご相談窓口			
	和歌山S.S.	(0734)72-6799	640-8323	和歌山市太田430-8
	田辺S.S.	(0739)24-0124	646-0031	田辺市湊1581-12
兵庫	【出張修理専門】のご相談窓口			
	大阪S.C.	(06)6304-5731	532-0027	大阪市淀川区田川112-4-28
兵庫	【お預かり修理、補修用部品】のご相談			
	神戸S.C.	(078)252-0562	651-0086	神戸市中央区磯上通3-2-16
兵庫	【サービス関連すべて】のご相談窓口			
	姫路S.S.	(0792)34-3833	670-0975	姫路市地中地南町11-1
中国				
岡山	岡山S.C.	(086)243-1566	700-0926	岡山市西古松西町8-23
	広島S.C.	(082)243-9839	730-0825	広島市中区光南3-9-17
広島	福山S.C.	(0849)31-6984	721-0973	福山市南蔵王町3-5-15
	山口S.C.	(0839)73-3708	754-0022	吉敷郡小郡町花園町5-28
山口	徳山S.S.	(0834)27-1331	745-0042	徳山市野上町2-35
	下関S.S.	(0832)51-1040	751-0852	下関市熊野町2-14-23
四国				
香川	高松S.C.	(0878)66-1200	761-8057	高松市田村町205-1
	徳島S.C.	(0886)22-7387	770-8052	徳島市沖浜2-37
高知	高知S.S.	(0888)82-0546	780-8122	高知市高須新町4-143
愛媛	松山S.C.	(0899)23-0372	791-8015	松山市中央1-4-12
	宇和島S.S.	(0895)20-1018	798-0087	宇和島市坂下津甲407-40
	新居浜S.S.	(0897)67-1030	792-0881	新居浜市松神子2-2-25
九州・沖縄				
福岡	福岡S.C.	(092)431-1261	812-0011	福岡市博多区博多駅前4-16-1
	久留米S.C.	(0942)39-3495	830-0038	久留米市西町字神浦1-1192
	北九州S.C.	(093)921-3981	802-0065	北九州市小倉北区三荻野2-9-3
佐賀	佐賀S.S.	(0952)26-8785	840-0023	佐賀市本庄町大字袋265-1
長崎	長崎S.C.	(095)862-5522	852-8021	長崎市城山町9-13
	佐世保S.S.	(0956)33-5568	857-1166	佐世保市木戸町1467-2
大分	大分S.C.	(097)543-1422	870-0822	大分市大道町4-1-2
熊本	熊本S.C.	(096)353-4536	861-4101	熊本市近見8-1-10
宮崎	宮崎S.S.	(0985)24-5401	880-0032	宮崎市霧島町3-5-9
鹿児島	延岡S.S.	(0982)35-7077	882-0857	延岡市惣領町24-3
	鹿児島S.C.	(099)282-8818	890-0034	鹿児島市上7丁目9-8
沖縄	沖縄S.C.	(098)898-3631	901-2224	沖縄県宜野湾市真志喜1-13-16
山陰				
島根	山陰ビクター販売(株)サービスセンター(松江・米子担当)			
		(0852)31-8900	690-0823	松江市西川津町1484-3
鳥取	出雲営業所	(0853)21-4611	693-0001	出雲市今市町854
	浜田営業所	(0855)22-1584	697-0023	浜田市長沢町671-1
鳥取	鳥取営業所	(0857)23-2151	680-0845	鳥取市千代水1丁目22-1

0300

故障・アフターサービス

仕様

種類：	カラーテレビ
受信方式：	NTSC
受信チャンネル：	VHF1 ~ 12,UHF13 ~ 62,CATV C13 ~ C38
使用電源：	AC100V,50Hz/60Hz
消費電力：	76W(リモコン待機時 0.6W)
年間消費電力量：	84kW・h/年
画面寸法 (幅×高さ×対角)：	21型 40.6cm × 30.5cm × 50.8cm
音声出力：	2.5W + 2.5W
スピーカー：	5cm × 9cm 2個
アンテナ端子：	VHF/UHF 共用,75 ,F型コネクター
ビデオ入力 前面ビデオ 2	
映像：	1V(p-p),75 ,同期負
音声：	500mV(rms),ハイインピーダンス(ステレオ)
後面ビデオ 1	
映像：	1V(p-p),75 ,同期負
音声：	500mV(rms),ハイインピーダンス(ステレオ)
ヘッドホン端子：	直径 3.5mm ステレオミニジャック
最大外形寸法 (幅×高さ×奥行)：	49.7cm × 45.4cm × 47.9cm
質量：	21kg
付属品：	リモコン × 1, 電池 × 2(動作確認用), アンテナコネクター
別売品：	アンテナ混同器 VZ-84

このテレビを使用できるのは日本国内のみです。外国では放送方式、電源電圧が異なりますのでご使用できません。

仕様および外観は改良のため変更することがありますのでご了承ください。

テレビの型(21型等)は画面寸法を表すものではなく、ブラウン管の外径対角寸法を基準とした大きさの目安です。

写真や図は、説明を分かりやすくするために誇張・省略・合成をしています。実物とは多少異なりますのでご了承ください。

年間消費電力量とは、省エネルギー法に基づいて、型サイズや受信機の種類別の算定式により、一般家庭での年間視聴時間を基準に算出した、1年間に使用する電力量です。

ご相談や修理は

**ビクター製品についてのご相談や修理のご依頼は、
お買い上げの販売店にご相談ください。**

転居されたり、贈答品などでお困りの場合は、下記のご相談窓口にご相談ください。

修理などのアフターサービスに関するご相談
ビクターサービスエンジニアリング株式会社

お買い物相談や製品についての全般的なご相談
お客様ご相談センター

22～23ページをご覧ください

東京 ☎(03)5684-9311 [代表]
〒113-0033 東京都文京区本郷3丁目14-7 ビクター本郷ビル
大阪 ☎(06)6765-4161 [代表]
〒543-0028 大阪市天王寺区小橋町10-16 大阪ビクタービル

愛情点検

長年ご使用のテレビの点検をぜひ！

熱、湿気、ホコリなどの影響や、使用の度合により部品が劣化し、故障したり、時には安全性を損なって事故につながることもあります。

ちょっとした心づかいで
テレビの安全



このような
症状は
ありませんか

電源スイッチを入れても映像や音が出ない。
上下、または左右の映像が欠けて映る。
映像が時々、消えることがある。
変なにおいがしたり、煙が出たりする。
電源スイッチを切っても、映像や音が消えない。



ご使用を
中 止

故障や事故防止のため、スイッチを切り、
コンセントから電源プラグをはずして
必ず販売店にご相談下さい。



Victor JVC
日本ビクター株式会社
テレビ事業部

〒306-0698 岩井市大字辺田1106番地 電話(0297)35-0066

© 2000 VICTOR COMPANY OF JAPAN, LIMITED

LCT0709-001B-C
0300-TN-VP-CHA